

LINCOLN[®]



Plastická maziva SKF, přípravky a zařízení pro mazání



SKF

Tisíce nároků na mazání jeden zdroj znalostí z oblasti mazání

Za více než 100 let působení v oblasti točivých strojů získala společnost SKF rozsáhlé znalosti v oboru ložiskové techniky.

Vzhledem k tomu, že tyto znalosti souvisejí převážně s tribologií, což je spojení poznatků z oblasti tření, opotřebení a mazání, SKF má rovněž potřebné znalosti v oblasti mazání.

Např. až 36% případů předčasného selhání ložisek je způsobeno nesprávným mazáním, příliš velkým množstvím maziva, nedostatečným množstvím maziva, nevhodným typem maziva nebo znečištěním maziva.

Zabránit selhání ložisek z důvodů mazání a zabezpečit jejich optimální funkci vyžaduje zajištění dodávky správného maziva, ve správném množství, ve správnou dobu a správným mazacím systémem, který je dopraví do správného mazacího místa.

V současné době SKF poskytuje úplnou nabídku řešení pro mazání, která splňují právě takové nároky. Nabízíme úplný výběr od speciálních maziv a ručních maznic po nejdokonalejší automatické a centrální mazací zařízení na trhu.



Maziva

Rozsáhlý výběr maziv SKF, který zahrnuje plastická maziva a oleje, představuje výsledek desetiletí výzkumů a vývoje v mnoha odvětvích. Podrobný návod v tomto katalogu usnadňuje volbu správného maziva: vyberte odpovídající plastické mazivo nebo olej pro určitou aplikaci podle rozsahu teplot, otáček a zatížení.

Centrální mazací systémy

Centrální mazací systémy SKF dopravují mazivo z centrálního zásobníku do připojených bodů na stroji nebo zařízení. Tření a opotřebení je omezeno na nejnižší možnou hodnotu. Navíc je odstraněno mnohdy nebezpečné ruční domazávání a do uložení je dodáváno optimální množství maziva.

Centrální mazací systémy SKF v podstatě nevyžadují údržbu. Veškerá údržba je omezena na doplňování maziva do zásobníku a periodickou vizuální prohlídku připojených mazacích bodů.

Ruční mazání

V nabídce zařízení pro ruční mazání SKF, která zahrnuje mazací lis, mazací zařízení, čerpadla a průtokoměry, najdou pracovníci údržby mnoho snadno ovladatelných zařízení, jež jim umožní doplňovat do ložisek přesná množství maziva bez rizika znečištění.

Automatické maznice

Automatické jednobodové i vícebodové maznice SKF představují spolehlivou náhradu ručního mazání a šetří čas i námahu. Řešení SKF, jako např. SKF SYSTÉM 24 a SKF MultiPoint, dodávají mazivo v přesných dávkách, bez nečistot a s minimálním rizikem přemazání nebo nedomazání 24 hodin denně.

Příslušenství

Příslušenství mazacích zařízení SKF zahrnuje širokou nabídku výrobků, které zajišťují bezpečnější, účinnější a pohodlnější domazávání. Jednorázové rukavice přispívají k bezpečnosti pracovníků, zatímco dávkování oleje, skladovací sudy a víka zabraňují kontaminaci. Malé přenosné soupravy pro každodenní domazávání a ruční čerpadla plastického maziva usnadňují údržbu, zatímco větší čerpadla pro centrální systémy a systémy pro mazání řetězů přinášejí významné úspory.



Obsah

Plastická maziva SKF pro ložiska: Dokonalé řešení pro každé uložení	6
Volba plastického maziva pro ložiska	7
Tabulky pro volbu ložiskových plastických maziv	8
Plastická maziva SKF a jejich použití	10
Plastické mazivo LMCG 1 pro zubové spojky a pružné spojky s vlnutou lineární pružinou	19
Systém suchého mazání SKF LDTS 1	20
Pasta proti stykové korozi LGAF 3E Protikorozní přípravek LHRP 2	21
Oleje na mazání řetězů	22
Jednobodové maznice SKF	27
Mazací lis Lincoln PowerLuber s 18 V Li-ion baterií	44

Plastická maziva SKF pro ložiska: Dokonalé řešení pro každé uložení

I to nejlepší ložisko může správně pracovat pouze v případě, že je řádně mazáno.

Je tedy naprosto nutné zvolit správné plastické mazivo, doplňovat ho v optimálních intervalech a správným způsobem. Z toho důvodu se skupina SKF zaměřila na problematiku mazání. Technici SKF považují plastické mazivo za nezbytnou součást uložení, která je stejně důležitá jako ložiskové těleso nebo těsnění.

Rozsáhlé zkušenosti skupiny SKF s vývojem ložisek tvoří základ i pro vývoj speciální nabídky maziv, jejichž vynikající jakost zajišťují nepřetržitě zkoušky a studie.

Přísné standardy a náročné zkušební podmínky vypracované výzkumným a vývojovým střediskem SKF se staly mezinárodně uznávaným měřítkem pro ložisková plastická maziva.

Komplexní nabídka plastických maziv SKF je výsledkem mnoha desetiletí výzkumných a vývojových prací. Každé mazivo je přesně přizpůsobeno příslušnému způsobu použití.

SKF definuje standardy

Konkrétní výkonové parametry znamenají pro SKF víc než chemické složení maziva. Chemické složení nepředstavuje jediné hledisko pro stanovení kvality určitého plastického maziva, protože moderní maziva jsou neobyčejně složitá. SKF definuje standardy pro vývoj speciálních zkušebních parametrů.

Volba plastického maziva pro ložiska

Volba správného plastického maziva pro určité uložení má zásadní význam z hlediska dosažení nedelší možné provozní trvanlivosti ložiska. Kritéria výběru správného maziva zahrnují typ a velikost ložiska, teplotu, otáčky a zatížení, jakož i požadovanou provozní trvanlivost a domazávací intervaly. Při volbě vhodného maziva SKF se řiďte podle referenční tabulky pro teplotu, otáčky a rozsah zatížení. Plastická maziva SKF, která jsou vhodná pro určitý způsob použití s ohledem na teplotu, otáčky a rozsah zatížení, jsou uvedena v diagramech na **str. 7 až 9**. Další informace o plastických mazivech SKF naleznete na **str. 11 až 14** a v části s technickými informacemi na **str. 15 až 18**.



Maziva

Tabulka pro volbu maziva SKF

Pracovní podmínky ložiska	Teplota	Otáčky	Zatížení	Svislý hřídel	Otáčení vnějšího kroužku	Kývavé pohyby	Silné vibrace	Rázové zatížení nebo časté rozběhy	Nízká hloučnost	Nízké tření
LGMT 2	M	M	L až M	○	-	-	+	-	-	○
LGMT 3	M	M	L až M	+	○	-	+	-	-	○
LGEP 2	M	L až M	H	○	-	○	+	+	-	-
LGFP 2	M	M	L až M	○	-	-	-	-	-	○
LGEM 2	M	VL	H až VH	○	-	+	+	+	-	-
LGEV 2	M	VL	H až VH	○	-	+	+	+	-	-
LGLT 2	L až M	M až EH	L	○	-	-	-	○	+	+
LGGB 2	L až M	L až M	M až H	○	-	+	+	+	-	○
LGWM 1	L až M	L až M	H	-	-	+	-	+	-	-
LGWM 2	L až M	L až M	M až H	○	○	+	+	+	-	-
LGWA 2	M až H	L až M	L až H	○	○	○	○	+	-	○
LGHB 2	M až H	VL až M	H až VH	○	+	+	+	+	-	-
LGHP 2	M až H	M až H	L až M	+	-	-	○	○	+	○
LGET 2	VH	L až M	H až VH	○	+	+	○	○	-	-

- (*1) LTL = dolní mezní teplota
HTPL = horní mezní provozní teplota
(*2) mm²/s při 40 °C / 104 °F = cSt.

- (*3) LGGB 2 snáší špičkové teploty až 120 °C / 250 °F
(*4) LGWA 2 snáší špičkové teploty až 220 °C / 428 °F
(*5) LGHB 2 snáší špičkové teploty až 200 °C / 392 °F

Protikoroziční vlastnosti	Popis	Teplotní rozsah (*1)		Zahušťovadlo/základní olejová složka	Viskozita základní olejové složky (*2)
		LTL	HTPL		
+	Univerzální pro strojírenství a automobilový průmysl	-30 °C -22 °F	120 °C 250 °F	Lithné mýdlo/minerální olej	110
○	Univerzální pro strojírenství a automobilový průmysl	-30 °C -22 °F	120 °C 250 °F	Lithné mýdlo/minerální olej	120
+	Velmi vysoký tlak	-20 °C -4 °F	110 °C 230 °F	Lithné mýdlo/minerální olej	200
+	Pro potravinářský průmysl	-20 °C -4 °F	110 °C 230 °F	Hliníkové komplexní/medicínální bílý olej	130
+	Vysoká viskozita a tuhá maziva	-20 °C -4 °F	120 °C 250 °F	Lithné mýdlo/minerální olej	500
+	Velmi vysoká viskozita s tuhými mazivy	-10 °C -14 °F	120 °C 250 °F	Lithné-vápenné mýdlo/minerální olej	1 020
○	Nízká teplota, velmi vysoké otáčky	-50 °C -58 °F	110 °C 230 °F	Lithné mýdlo/ olej PAO	18
○	Zelený, odbouratelný, nízká toxicita (*3)	-40 °C -40 °F	90 °C 194 °F	Lithné-vápenné mýdlo/synt.esterový olej	110
+	Velmi vysoký tlak, nízká teplota	-30 °C -22 °F	110 °C 230 °F	Lithné mýdlo/minerální olej	200
+	Vysoké zatížení, široký rozsah teplot	-40 °C -40 °F	110 °C 230 °F	Vápenatusulfonátové komplexní / syntetický (PAO) – minerální olej	80
+	Široký rozsah teplot, velmi vysoký tlak (*4)	-30 °C -22 °F	140 °C 284 °F	Lithné komplexní mýdlo/minerální olej	185
+	EP, vysoká viskozita, vysoká teplota (*5)	-20 °C -4 °F	150 °C 302 °F	Vápenatusulfonátové komplexní/min. olej	400
+	Vysokovýkonné polymočovinové plastické mazivo	-40 °C -40 °F	150 °C 302 °F	Di-urea / minerální olej	96
○	Extrémní teplota	-40 °C -40 °F	260 °C 500 °F	PTFE / syntetické (fluoronovaný polyéter)	400

+ = doporučené

○ = vhodné

■ = nevhodné

Volba plastického maziva pro ložiska

Všeobecné použití, jestliže: otáčky = M, teplota = M a zatížení = M

LGMT 2

Všeobecné použití

Pokud:

Předpokládaná teplota ložiska trvale >100 °C / 212 °F

LGHP 2

Vysoká teplota

Předpokládaná teplota ložiska trvale >150 °C / 302 °F, požadavek na odolnost proti sálání

LGET 2

Velmi vysoká teplota

Nízká okolní teplota -50 °C / -58 °F, předpokládaná teplota ložiska < 50 °C / 122 °F

LGLT 2

Nízká teplota

Rázová zatížení, vysoká zatížení, časté rozběhy/zastavení

LGEP 2

Vysoká zatížení

Potravinářský průmysl

LGFP 2

Potravinářský průmysl

„Zelené“, biologicky odbouratelné mazivo s nízkou toxicitou

LGGB 2

„Zelené“, biologicky odbouratelné

*Upozornění: – V prostředích s relativně vysokou okolní teplotou používejte LGMT 3 místo LGMT 2.
– V případě zvláštních provozních podmínek se řiďte tabulkou SKF pro volbu ložiskových plastických maziv.*



Provozní parametry ložisek

Teplota

L = nízká

M = střední

H = vysoká

EH = velmi vysoká

<50 °C / 122 °F

50 až 100 °C / (122 až 230 °F)

>100 °C / 212 °F

>150 °C / 302 °F

Otáčky ložisek s bodovým stykem

EH = velmi vysoké

VH = velmi vysoké

H = vysoké

M = střední

L = nízké

n.dm vyšší než 700 000

n.dm až 700 000

n.dm až 500 000

n.dm až 300 000

n.dm nižší než 100 000

Otáčky ložisek s čárovým stykem

H = vysoké

M = střední

L = nízké

VL = velmi nízké

soudečková/kuželíková/CARB

n.dm vyšší než 210 000

n.dm až 210 000

n.dm až 75 000

n.dm nižší než 30 000

Otáčky ložisek s čárovým stykem

H = vysoké

M = střední

L = nízké

VL = velmi nízké

válečkové

n.dm vyšší než 270 000

n.dm až 270 000

n.dm až 75 000

n.dm nižší než 30 000

Zatížení

VH = velmi vysoké

H = vysoké

M = střední

L = nízké

C/P < 2

C/P ~ 4

C/P ~ 8

C/P 15

Plastická maziva SKF a jejich použití

LGMT 2

Univerzální plastické mazivo SKF pro všeobecné strojírenství a automobilový průmysl

LGMT 2 je plastické mazivo na bázi minerálního oleje a lithného mýdla s vynikající tepelnou stabilitou v celém rozsahu provozních teplot. Toto špičkové univerzální mazivo je určeno pro použití ve všeobecném strojírenství a automobilovém průmyslu.

- Vynikající odolnost proti oxidaci
- Dobrá mechanická stabilita
- Vynikající odolnost proti vodě a protikoroziční ochrana

Doporučené způsoby použití

- Zemědělská zařízení
- Ložiska pro uložení kol vozidel
- Dopravníky
- Malé elektromotory
- Průmyslové ventilátory

Další způsoby použití

- Silné vibrace
- Protikoroziční ochrana

LGMT 3

Univerzální plastické mazivo SKF pro všeobecné strojírenství a automobilový průmysl

LGMT 3 je plastické mazivo na bázi minerálního oleje a lithného mýdla. Toto špičkové univerzální mazivo je určeno pro použití ve všeobecném strojírenství a automobilovém průmyslu.

- Vynikající protikoroziční ochrana
- Vysoká odolnost proti oxidaci v doporučeném rozsahu provozních teplot

Doporučené způsoby použití

- Ložiska pro průměr hřídele >100 mm (3.9 in.)
- Rotující vnější kroužek ložiska
- Uložení se svislým hřídelem
- Trvale vysoká okolní teplota >35 °C (95 °F)
- Hřídele vrtulí
- Zemědělská zařízení
- Ložiska kol osobních a nákladních vozidel a přívěsů
- Velké elektromotory

Další způsoby použití

- Svislé hřídele
- Silné vibrace

LGEP 2

Plastické mazivo SKF pro vysoká zatížení s přísadami EP

LGEP 2 je plastické mazivo na bázi minerálního oleje a lithného mýdla s přísadami EP. Toto plastické mazivo zaručuje spolehlivé mazání v rozsahu provozních teplot od -20 °C (-4 °F) do 110 °C (230 °F).

- Vynikající mechanická stabilita
- Velmi dobrá protikoroziční ochrana
- Vynikající odolnost proti extrémním tlakům

Doporučené způsoby použití

- Stroje pro celulózový a papírenský průmysl
- Čelistové drtiče
- Přehradní vrata
- Ložiska pracovních válců ve válcovnách
- Těžký průmysl, vibrační síta
- Kola a kladky jeřábů

Další způsoby použití

- Silné vibrace
- Rázová zatížení a časté rozjezdy



Plastická maziva SKF a jejich použití

LGWA 2

Plastické mazivo SKF pro vysoká zatížení, velmi vysoké tlaky, široký rozsah teplot

LGWA 2 je špičkové lithné komplexní plastické mazivo na bázi minerálního oleje s přísadami EP. LGWA 2 se vyznačuje vlastnostmi, které jsou vhodné pro nejširší způsoby použití ve všeobecném strojírenství a automobilovém průmyslu.

- Vynikající mazací vlastnosti při krátkodobém působení špičkových teplot do 220 °C (428 °F)
- Ochrana ložisek kol, která pracují v náročných podmínkách
- Účinné mazání v mokřem prostředí
- Dobrá odolnost proti vodě a korozi
- Vynikající mazací schopnosti i při vysokých zatíženích a nízkých otáčkách

Doporučené způsoby použití

- Ložiska kol osobních a nákladních vozidel a přívěsů
- Pračky
- Elektromotory

Další způsoby použití

- Kývavé pohyby
- Rázová zatížení a časté rozjezdy
- Protikorozi ochrana



LGHB 2

Plastické mazivo SKF pro vysoká zatížení, vysoké teploty, s vysokou viskozitou

LGHB 2 je špičkové plastické mazivo s vysokou viskozitou na bázi minerálního oleje, které je založeno na nejmodernější technologii vápenatosulfonátového komplexního mýdla. Mazivo neobsahuje přísady EP, avšak požadovaných vlastností je dosaženo použitím mýdla s odpovídající strukturou.

- Vynikající odolnost proti oxidaci a protikorozi ochrana
- Dobré mazací vlastnosti při působení vysokých tlaků

Doporučené způsoby použití

- Kluzná ložiska s kombinací povrchů ocel na ocel
- Stroje pro celulózový a papírenský průmysl
- Vibrační síta na asfalt
- Stroje pro kontilití
- Soudečková ložiska s těsněními pro provozní teploty do 150 °C (302 °F)
- Odolnost proti špičkovým teplotám do 200 °C (392 °F)
- Ložiska pracovních válců ve válcovnách
- Kladky rámu vysokozdvíhových vozíků

Další způsoby použití

- Rotující vnější kroužek ložiska
- Kývavé pohyby
- Silné vibrace
- Rázová zatížení a časté rozjezdy
- Protikorozi ochrana

LGHP 2

Vysokovýkonné plastické mazivo SKF pro vysoké teploty

LGHP 2 je špičkové plastické mazivo na bázi minerálního oleje s moderním zahuškovadlem z polymerované močoviny. Je vhodné pro ložiska s bodovým (a čárovým) stykem, která musí splňovat nároky na neobyčejně tichý chod a provoz v širokém rozsahu teplot od -40 °C (-40 °F) do 150 °C (302 °F) při středně vysokých až vysokých otáčkách.

- Extrémně dlouhá životnost při vysoké teplotě
- Široký rozsah teplot
- Vynikající protikorozi ochrana
- Vysoká tepelná stabilita
- Dobré vlastnosti při rozběhu při nízkých teplotách
- Kompatibilní s běžnými polymočovinovými plastickými mazivy
- Kompatibilita s plastickými mazivy na bázi lithného komplexního mýdla
- Nízká hlučnost
- Velmi dobrá mechanická stabilita

(Pokračování na následující stráně)



LGHP 2

Doporučené způsoby použití

- Malé, středně velké a velké elektromotory
- Průmyslové ventilátory, vysokootáčkové ventilátory
- Vodní čerpadla
- Ložiska v textilním průmyslu, papírenské a sušící stroje
- Uložení s vysokootáčkovými kuličkovými ložisky, která pracují při středních a vysokých teplotách
- Vypínací ložiska spojky
- Pecní vozíky a válečky
- Uložení se svislým hřídelem

Další způsoby použití

- Svislé hřídele
- Nízká hlučnost
- Protikoroziční ochrana



LGET 2

Plastické mazivo SKF pro vysoké teploty a extrémní podmínky

LGET 2 je špičkové plastické mazivo na bázi syntetického fluorizovaného oleje s PTFE zahušňovadlem. Mazivo si zachovává vynikající mazací vlastnosti při velmi vysokých teplotách od 200 °C (392 °F) do 260 °C (500 °F).

- Dlouhá životnost v agresivních prostředích, např. v reaktivním prostředí nebo v prostředí s plynným kyslíkem či hexanem vysoké čistoty
- Vynikající odolnost proti oxidaci
- Dobrá protikoroziční ochrana
- Vynikající odolnost proti vodě a páře

Doporučené způsoby použití

- Vybavení pekáren (pece)
- Kola pecních vozíků
- Zaváděcí kladky v kopírkách
- Stroje na pečení oplatek
- Textilní sušící válce
- Roztahování fólií
- Elektromotory pro extrémní teploty
- Nouzové ventilátory / ventilátory na odtah horkého vzduchu
- Podtlaková čerpadla

Další způsoby použití

- Rotující vnější kroužek ložiska
- Kývavé pohyby

LGWM 1

Plastické mazivo SKF s přísadami EP pro nízké teploty

LGWM 1 je plastické mazivo na bázi minerálního oleje s lithným mýdlem a přísadami EP. Je neobyčejně vhodné pro mazání ložisek, která přenášejí radiální a axiální zatížení, např. ložisek transportních šroubů.

- Spolehlivá tvorba olejového filmu při nízkých teplotách do -30 °C (-22 °F)
- Dobrá čerpatelnost při nízkých teplotách
- Vynikající protikoroziční ochrana
- Dobrá odolnost proti vodě

Doporučené způsoby použití

- Větrné elektrárny
- Šnekový dopravník
- Centrální mazací systémy
- Uložení s axiálními soudečkovými ložisky

Další způsoby použití

- Kývavé pohyby
- Rázová zatížení a časté rozjezdy
- Protikoroziční ochrana



Plastická maziva SKF a jejich použití

LGWM 2

Plastické mazivo SKF pro vysoká zatížení a široký rozsah teplot

Plastické mazivo SKF LGWM 2 bylo vyvinuto pro široký rozsah provozních teplot, vysoká zatížení a vlhké prostředí. SKF LGWM 2 je synteticko–minerální plastické mazivo na bázi minerálního oleje, které je založeno na nejmodernější technologii vápenatosulfonátového komplexního mýdla. LGWM 2 je vhodné pro teploty do $-40\text{ }^{\circ}\text{C}$.

- Vynikající protikorozní ochrana
- Vynikající mechanická stabilita
- Vynikající mazací schopnosti při působení vysokého zatížení
- Dobrá ochrana proti nepravému brinellování
- Dobrá čerpatelnost i při nízkých teplotách

Doporučené způsoby použití

- Větrné turbíny
- Těžké terénní stroje
- Uložení vystavená působení sněhu
- Lodní průmysl
- Uložení s axiálními soudečkovými ložisky

LGLT 2

Plastické mazivo SKF pro velmi vysoké otáčky

LGLT 2 je špičkové plastické mazivo na bázi plně syntetického oleje a lithného mýdla. Jedinečná technologie zahušťovadla a nízkoviskozní olej (PAO) zaručují vynikající mazací vlastnosti při nízkých teplotách ($-50\text{ }^{\circ}\text{C}$) a velmi vysokých otáčkách lze dosáhnout hodnoty n.dm $1,6 \times 10^6$.

- Nízký třecí moment
- Nízká ztráta výkonu
- Tichý chod
- Velmi dobrá odolnost proti oxidaci a vodě

Doporučené způsoby použití

- Textilní doprůvadací vřetena
- Vřetena obráběcích strojů
- Přístroje a regulační zařízení
- Malé elektromotory používané v lékařských a zubařských přístrojích
- Inline brusle
- Tiskové válce
- Roboty

Další způsoby použití

- Nízká hlučnost
- Nízké tření

LGEM 2

Plastické mazivo SKF s vysokou viskozitou s tuhými mazacími přísadami

LGEM 2 je špičkové plastické mazivo s vysokou viskozitou na bázi minerálního oleje a lithného mýdla, které obsahuje sirič molybden a grafit.

- Dobré mazací vlastnosti při působení vysokých zatížení a při nízkých otáčkách
- Spolehlivé mazání zajištěné částicemi sirič molybden a grafitu

Doporučené způsoby použití

- Ložiska, která pracují s nízkými otáčkami a přenášejí velmi vysoká zatížení
- Čelistové drtiče
- Stroje na pokládání asfaltových koberců
- Kladky zdvižného rámu vysokozdvizných vozíků
- Stavební stroje, jako např. kluzná vedení, ramena jeřábů a háky

Další způsoby použití

- Kývavé pohyby
- Silné vibrace
- Rázová zatížení a časté rozjezdy
- Protikorozní ochrana



LGEV 2

Plastické mazivo SKF s vysokou viskozitou a s tuhými mazacími přísadami

LGEV 2 je špičkové plastické mazivo s velmi vysokou viskozitou na bázi minerálního oleje a lithného-vápenného mýdla, které obsahuje sirmík molybdenu a grafit.

- Vynikající mazací vlastnosti zajištěné částicemi sirmíku molybdenu a grafitu
- Velmi vhodné pro mazání velkých soudečkových ložisek, která pracují s nízkými otáčkami a přenášejí vysoká zatížení; při takových podmínkách často dochází k mikroprokluzům.
- Velmi mechanicky stabilní mazivo s dobrou odolností proti vodě a protikorozními vlastnostmi

Doporučené způsoby použití

- Ložisko pro uložení čepu rotujících bubnů
- Opěrné a axiální vodící kladky rotačních pecí a vysoušečů
- Korečková rypadla
- Ložiska otočí
- Vysokotlaké válcové mlýny
- Drtiče

Další způsoby použití

- Kývavé pohyby
- Silné vibrace
- Rázová zatížení a časté rozjezdy
- Protikorozní ochrana



LGGB 2

Biologicky odbouratelné ložiskové plastické mazivo SKF

LGGB 2 je biologicky odbouratelné nízko-toxické plastické mazivo na bázi syntetického esterového oleje s lithným-vápenatým zahušťovadlem. Mazivo se vyznačuje vynikajícími mazacími vlastnostmi pro nejrůznější aplikace, které pracují v rozdílných podmínkách.

- Splňuje platné předpisy o toxicitě a biologické odbouratelnosti
- Dobré mazací vlastnosti v uložení s kluznými ložisky s kontaktem ocel na ocel, kuličkovými ložisky a ložisky CARB
- Dobré vlastnosti při rozběhu při nízkých teplotách
- Dobrá protikorozní ochrana
- Vhodné pro středně vysoká až vysoká zatížení

Doporučené způsoby použití

- Zemědělské a lesní stroje
- Stavební a zemní stroje
- Důlní a dopravní technika
- Úpravny vody a zavlažování
- Zdymadla, přehrady, mosty
- Spojovací tyče, kloubové hlavice
- Další aplikace, kde hrozí znečištění životního prostředí

Další způsoby použití

- Kývavé pohyby
- Silné vibrace
- Rázová zatížení a časté rozjezdy

LGFP 2

Ložiskové plastické mazivo SKF pro potravinářský průmysl

LGFP 2 je čisté netoxické plastické mazivo na bázi medicínálního bílého oleje a hlinitého komplexního mýdla. Toto plastické mazivo obsahuje pouze přísady uvedené v seznamu FDA* a je schváleno NSF* pro použití v kategorii H1***.

- Splňuje všechny stávající předpisy pro ochranu potravin
- Vysoká odolnost proti vymytí, a tedy je vhodné pro uložení, která jsou často oplachována.
- Vynikající životnost plastického maziva
- Vynikající protikorozní ochrana
- V podstatě neutrální pH

Doporučené způsoby použití

- Vybavení pekáren
- Potravinářské stroje
- Vícekazetová ložiska
- Balicí stroje
- Ložiska dopravníků
- Stáček linky

Další způsoby použití

- Protikorozní ochrana

* Úřad pro potraviny a léčiva Spojených států amerických

** NSF – National Sanitation Foundation

*** H1 – Náhodný kontakt s potravinami



Ložisková plastická maziva	LGMT 2	LGMT 3	LGEP 2
Kód DIN 51825	K2K-30	K3K-30	KP2G-20
Třída konsistence NLGI	2	3	2
Typ mýdla / zahušťovadlo	Lithné	Lithné	Lithné
Barva	Červenohnědá	Jantarová	Světlehnědá
Typ základní olejové složky	Minerální	Minerální	Minerální
Rozsah provozních teplot	-30 až 120 °C (-22 až 250 °F)	-30 až 120 °C (-22 až 250 °F)	-20 až 110 °C (-4 až 230 °F)
Bod skápnutí DIN ISO 2176	>180 °C (>356 °F)	>180 °C (>356 °F)	>180 °C (>356 °F)
Viskozita základní olejové složky: 40 °C, mm ² /s 100 °C, mm ² /s	110 11	120 – 130 12	200 16
Penetrace DIN ISO 2137: 60 zdvihů, 10 ⁻¹ mm 100 000 zdvihů, 10 ⁻¹ mm	265 – 295 +50 max. (325 max.)	220 – 250 280 max.	265 – 295 +50 max. (325 max.)
Mechanická stabilita: Test zvýšené penetrace, 50 hod. při 80 °C, 10 ⁻¹ mm SKF V2F test	+50 max. 'M'	295 max. 'M'	+50 max. 'M'
Protikoroze ochrana: SKF Emcor: – standard ISO 11007 – test na odolnost proti vymývání vodou – test na odolnost proti slané vodě (100% mořská voda)	0 – 0 0 – 0 0 – 1*	0 – 0 0 – 0 –	0 – 0 0 – 0 1 – 1*
Odolnost proti vodě DIN 51 807/1, 3 hod. při 90 °C	1 max.	2 max.	1 max.
Separace oleje DIN 51 817, 7 dnů při 40 °C, staticky, %	1 – 6	1 – 3	2 – 5
Mazací schopnost SKF R2F, test B při 120 °C	V pořádku	V pořádku	V pořádku
Koroze mědí DIN 51 811, 110 °C	2 max. (130 °C / 266 °F)	2 max.	2 max. (100 °C)
Životnost plastického maziva SKF ROF test životnosti L50 při 10 000 min ⁻¹ , hod.		1 000 min. při 130 °C (266 °F)	
Vlastnosti EP Odolnost proti mech. opotř. DIN 51350/5, 1 400 N, mm Test čtyřmi kuličkami, zatížení vyvolávající studený svár DIN 51350/4			1,4 max. 2 800 min.
Styková koroze ASTM D4170 (mg)			5,7*
Nabízená balení	35, tuba 200 g Zásobník 420 ml 1, 5, 18, 50, 180 kg	Zásobník 420 ml 1, 5, 18, 50, 180 kg	Zásobník 420 ml 1, 5, 18, 50, 180 kg
Označení	LGMT 2 / (velikost balení)	LGMT 3 / (velikost balení)	LGEP 2 / (velikost balení)

*Typická hodnota

Ložisková plastická maziva	LGFP 2	LGLT 2	LGHP 2
Kód DIN 51825	K2G-20	K2G-50	K2N-40
Třída konsistence NLGI	2	2	2 – 3
Typ mýdla / zahušťovadlo	Hliníkové komplexní	Lithné	Di.močovina
Barva	Průsvitná	Běžová	Modrá
Typ základní olejové složky	Medicínální bílý olej	PAO	Minerální olej
Rozsah provozních teplot	-20 až 110 °C (-4 až 230 °F)	-50 až 110 °C (-58 až 230 °F)	-40 až 150 °C (-40 až 300 °F)
Bod skápnutí DIN ISO 2176	>250 °C (>482 °F)	>180 °C (>356 °F)	>240 °C (>464 °F)
Viskozita základní olejové složky: 40° C, mm ² /s 100° C, mm ² /s	130 7,3	18 4,5	96 10,5
Penetrace DIN ISO 2137: 60 zdvihů, 10 ⁻¹ mm 100 000 zdvihů, 10 ⁻¹ mm	265 – 295 +30 max.	265 – 295 +50 max.	245 – 275 365 max.
Mechanická stabilita: Test zvýšené penetrace, 50 hod. při 80 °C, 10 ⁻¹ mm SKF V2F test		+380 max.	365 max. –
Protikoroziní ochrana: SKF Emcor: – standard ISO 11007 – test na odolnost proti vymývání vodou – test na odolnost proti slané vodě (100% mořská voda)	0 – 0	0 – 1	0 – 0 0 – 0 0 – 0
Odolnost proti vodě DIN 51 807/1, 3 hod. při 90 °C	1 max.	1 max.	1 max.
Separace oleje DIN 51 817, 7 dnů při 40 °C, staticky, %	1 – 5	< 4	1 – 5
Mazací schopnost SKF R2F, test B při 120 °C			V pořádku
Koroze mědi DIN 51 811, 110 °C		1 max. 150 °C (300 °F)	1 max.
Životnost plastického maziva SKF ROF test životnosti L50 při 10 000 min ⁻¹ , hod.	1 000 min. při 110 °C (230 °F)	>1 000, 20 000 ot. při 100 °C (212 °F)	1 000 min. při 150 °C (302 °F)
Vlastnosti EP Odolnost proti mech. opotř. DIN 51350/5, 1 400 N, mm Test čtyřmi kuličkami, zatížení vyvolávající studený svár DIN 51350/4	1 100 min.	2 000 min	– –
Styková koroze ASTM D4170 (mg)			7 *
Nabízená balení	Zásobník 420 ml 1, 18, 180 kg SYSTEM 24 (LAGD / LAGE)	Tuba 200 g 1, 25, 180 kg	Zásobník 420 ml 1, 5, 18, 50, 180 kg SYSTEM 24
Označení	LGFP 2 / (velikost balení)	LGLT 2 / (velikost balení)	LGHP 2 / (velikost balení)

*Typická hodnota

Ložisková plastická maziva	LGGB 2	LGWA 2	LGHB 2	LGET 2
Kód DIN 51825	KPE 2K-40	KP2N-30	KP2N-20	KFK2U-40
Třída konsistence NLGI	2	2	2	2
Typ mýdla / zahušťovadlo	Lithné / vápenaté	Lithné komplexní	Vápenatosulfonátové komplexní	PTFE
Barva	Bílá	Jantarová	Hnědá	Bílá krémová
Typ základní olejové složky	Syntetický ester	Minerální	Minerální	Syntetická (fluoronovaný polyéter)
Rozsah provozních teplot	-40 až 120 °C (-40 až 250 °F)	-30 až 140 °C (-22 až 284 °F)	-20 až 150 °C (-4 až 300 °F)	-40 až 260 °C (-40 až 500 °F)
Bod skápnutí DIN ISO 2176	>170 °C (>338 °F)	>250 °C (482 °F)	>220 °C (>428 °F)	>300 °C (572 °F)
Viskozita základní olejové složky: 40 °C, mm ² /s 100 °C, mm ² /s	110 13	185 15	400 – 500 26,5	400 38
Penetrace DIN ISO 2137: 60 zdvihů, 10 ⁻¹ mm 100 000 zdvihů, 10 ⁻¹ mm	265 – 295 +50 max. (325 max.)	265 – 295 +50 max. (325 max.)	265 – 295 -20 až +50 (325 max.)	265 – 295
Mechanická stabilita: Test zvýšené penetrace, 50 hod. při 80 °C, 10 ⁻¹ mm Test zvýšené penetrace, 72 hod. při 100 °C, 10 ⁻¹ mm SKF V2F test	+70 max. (350 max.)	+50 max. změna	-20 až +50 změna 'M'	±30 max. 130 °C (266 °F) 'M'
Protikorozi ochrana: SKF Emcor – standard ISO 11007 – test na odolnost proti vymývání vodou – test na odolnost proti slané vodě (100% mořská voda)	0 – 0	0 – 0 0 – 0	0 – 0 0 – 0 0 – 0*	1 – 1
Odolnost proti vodě DIN 51 807 / 1.3 hod. při 90 °C	0 max.	1 max.	1 max.	0 max.
Separace oleje DIN 51 817, 7 dnů při 40 °C, staticky, %	0,8 – 3	1 – 5	1 – 3 (při 60 °C)	13 max. (30 hod. při 200 °C)
Mazací schopnost SKF R2F, test B	v pořádku při 100 °C* (212 °F)	v pořádku při 100 °C (212 °F)	v pořádku při 140 °C (284 °F)	
Koroze mědi DIN 51 811, 100 °C		2 max. 150 °C (300 °F)	2 max. 150 °C (300 °F)	1
Životnost plastického maziva SKF ROF test životnosti L50 při 10 000 min ⁻¹ , hod.	>300 při 120 °C (250 °F)		>1 000 při 130 °C (266 °F)	>700, 5 600 rpm* při 220 °C (428 °F)
Vlastnosti EP Odolnost proti mech. opotř. DIN 51350/5, 1400N, mm Test 4 kuličkami, studený svár DIN 51350/4	1,8 max. 2 600 min.	1,6 max. 2 600 min.	0.86* 4 800 N*	8 000 min.
Styková koroze ASTM D4170 (mg)			0 *	
Nabízená balení	Zásobník 420 ml 5, 18, 180 kg SYSTEM 24	35, tuba 200 g Zásobník 420 ml 1, 5, 50, 180 kg SYSTEM 24	Zásobník 420 ml 5, 18, 50, 180 kg SYSTEM 24	50 g (25 ml) injekce 1 kg
Označení	LGGB 2/ (velikost balení)	LGWA 2/ (velikost balení)	LGHB 2/ (velikost balení)	LGET 2/ (velikost balení)

*Typická hodnota

Ložisková plastická maziva	LGEM 2	LGEV 2	LGWM 1	LGWM 2
Kód DIN 51825	KPF2K-20	KPF2K-10	KP1G-30	KP2G-40
Třída konsistence NLGI	2	2	1	1 – 2
Typ mýdla / zahušťovadlo	Lithné	Lithné / vápenaté	Lithné	Vápenatosulfonátové komplexní
Barva	Černá	Černá	Hnědá	Žlutá
Typ základní olejové složky	Minerální	Minerální	Minerální	Syntetické(PAO)/minerální
Rozsah provozních teplot	-20 až 120 °C (-4 až 250 °F)	-10 až 120 °C (14 až 250 °F)	-30 až 110 °C (-22 až 230 °F)	-40 až 110 °C (-40 až 230 °F)
Bod skápnutí DIN ISO 2176	>180 °C (356 °F)	>180 °C (356 °F)	>170 °C (338 °F)	>300 °C
Viskozita základní olejové složky: 40 °C, mm ² /s 100 °C, mm ² /s	500 32	1020 58	200 16	80 8,6
Penetrace DIN ISO 2137: 60 zdvihů, 10 ⁻¹ mm 100 000 zdvihů, 10 ⁻¹ mm	265 – 295 325 max.	265 – 295 325 max.	310 – 340 +50 max.	280 – 310 +30 max
Mechanická stabilita: Test zvýšené penetrace, 50 hod. při 80 °C, 10 ⁻¹ mm Test zvýšené penetrace, 72 hod. při 100 °C, 10 ⁻¹ mm SKF V2F test ASTM D1831, 100h při 80°C, 10 ⁻¹ mm ASTM D1831, 100h při 80°C + 20% H ₂ O, 10 ⁻¹ mm	345 max. 'M'	+50 max. 'M'	+2*	+2* -9*
Protikorozní ochrana: SKF Emscor – standard ISO 11007 – test na odolnost proti vymývání vodou – test na odolnost proti slané vodě (100% mořská voda)	0 – 0	0 – 0 0 – 0* 0 – 0*	0 – 0 0 – 0	0 – 0 0 – 0
Odolnost proti vodě DIN 51 807 / 1,3 hod. při 90 °C	1 max.	1 max.	1 max.	1 max.
Separace oleje DIN 51 817, 7 dnů při 40 °C, staticky, %	1 – 5	1 – 5	8 – 13	3 max.
Mazací schopnost SKF R2F, test B (212 °F) SKF R2F, test ve studené komoře (+20 °C až -30 °C)	v pořádku při 100 °C			v pořádku
Koroze mědí DIN 51 811, 100 °C	2 max. 90 °C (194 °F)	1 max.	2 max.	1 max
Životnost plastického maziva SKF R0F test životnosti L50 při 10 000 min ⁻¹ , hod.				1 824* při 110 °C
Vlastnosti EP Odolnost proti mech. opotř. DIN 51350/5, 1 400 N, mm Test 4 kuličkami na studený svár DIN 51350/4	1,4 max. 3 000 min.	1,2 max. 3 000 min.	1,8 max. 3 200 min.*	1,5 max 4 600 N
Styková koroze ASTM D4170 (mg) ASTM D4170 FAFNIR test při -20 °C, (mg)			5,5 *	5,2* 1,1*
Nabízená balení	Zásobník 420 ml 5, 18, 180 kg SYSTEM 24	Tuba 35 g Zásobník 420 ml 5, 18, 50, 180 kg	Zásobník 420 ml 5, 50, 180 kg	Zásobník 420 ml 5, 18, 50, 180 kg SYSTEM 24
Označení	LGEM 2/ (velikost balení)	LGEV 2/ (velikost balení)	LGWM 1/ (velikost balení)	LGWM 2/ (velikost balení)

*Typická hodnota

Plastické mazivo LMCG 1 pro zubové spojky a pružné spojky s vinutou lineární pružinou

Popis

SKF LMCG 1 je plastické mazivo na bázi minerálního oleje s polyetylenovým zahušťovadlem, které obsahuje rovněž lithné komplexní mýdlo. Složení plastického maziva zaručuje odolnost proti vysokým odstředivým silám, vysokým točivým momentům, velkým rázům, nesouososti a vibracím, které za provozu působí na zubové spojky a pružné spojky s vinutou lineární pružinou.

Přednosti

- Vysoká zrychlení a vysoké provozní otáčky
- Vynikající mazací schopnosti při vysokých točivých momentech
- Vysoká protikorozní ochrana

- Překračuje požadavky AGMA typ CG-1 a AGMA typ CG-2
- Vysoká ochrana spojky proti opotřebení

Typické způsoby použití

- Pružné spojky s vinutou pružinou
- Zubové spojky
- Pružné spojky s vinutou pružinou a zubové spojky pro vysoká zatížení
- Pružné spojky s vinutou pružinou a zubové spojky s nízkými nároky na údržbu a s dlouhou životností.



Technické údaje

Označení	LMCG 1/(velikost balení)
Kód DIN 51825	GOG1G-0
Třída konsistence NLGI	1
Mýdlo	polyetylén
Barva	hnědá
Typ základní olejové složky	minerální
Rozsah provozních teplot °C (°F)	0 až 120 (32 až 248)
Bod skápnutí DIN ISO 2176, °C (°F)	210 min. (± 410 min.)
Viskozita základní olejové složky:	
Při 40 °C, mm ² /s	670
Při 100 °C, mm ² /s	34
Penetrace DIN ISO 2137:	
60 zdvihů, 10–1 mm	310–340
Protikorozní ochrana:	
SKF Emcor: - standard ISO 11007	0 – 0
- test na odolnost proti slané vodě (100% mořská voda)	2 – 2
Koroze mědi	
24h/100 °C, ASTM D4048	1b
Chování maziva při extrémních tlacích	
Odolnost proti mechanickému opotřebení DIN 51350/5, 1400 N, mm	0,5 max.
Test čtyřmi kuličkami, zatížení vyvolávající studený svár DIN 51350/4	3200 N
Koppersova metoda	
K36, 24h, ASTM D4425	<24%
Přibližná hustota při 20 °C, IPPM-CS/03	0,94
Nabízené velikosti balení	0,035 kg, 0,4 kg, 2 kg, 18 kg, 50 kg

System suchého mazání SKF LDTS 1

Suché mazivo SKF LDTS 1 je zvlášt vyvinuto pro automatické mazání plochých řetězových dopravníků v nápojovém průmyslu. Mazivo přilne velmi dobře ke všem povrchům s povrchovou úpravou a vyznačuje se vynikajícími vlastnostmi.

Mazivo se skládá ze syntetického oleje a PTFE. Mazivo LDTS 1 je schváleno podle NSF* H1** pro náhodný kontakt s potravinami, který nelze vyloučit.

* NSF – National Sanitation Foundation

** H1 – Náhodný kontakt s potravinami

- Certifikováno podle NSF H1
- Doporučené pro dopravníky s plastovými řetězy
- Vynikající mazací vlastnosti

Doporučené způsoby použití:

- Dopravníky stáčecích linek
- Použití pro následující typy balení:
 - kartónová balení
 - plechovky
 - PET láhve



LDTS 1

	Hodnoty	Jednotky
Složení	Minerální oleje, uhlovodíky, aditiva, PTFE	–
Viskozita při 40 °C (104 °F)	cca 11	mm ² /s
Barva	Bílá	–
Rozsah teplot	–5 až +60 °C (+23 až +140 °F)	°C
Bod tuhnutí	< 0	°C
Hustota: 20 °C (68 °F)	cca 843	kg/m ³
Bod vznícení přípravku	cca 100	°C
Teplota vznícení po odpaření rozpouštědla	>170	°C
Registrace NSF	H1 (registrační číslo: 139739)	

Objednací údaje

	Jednotky
LDTS 1 / 5	5l kanistr

Výrobek je dodáván v pětilitrových kanystrech.



Pasta proti stykové korozi LGAF 3E

SKF LGAF 3E je plastická vláčná pasta, která je zvláště vyvinuta na ochranu proti vzniku stykové koroze mezi kovovými povrchy dílů montovaných s volným uložením. Styková koroze je způsobena velmi malými oscilacemi nebo vibracemi, které mohou vyvolat závažné poškození ložiska nebo jiných dílů stroje, a může znemožnit demontáž.

- Zamezení vzniku stykové koroze usnadňuje demontáž ložisek
- Zajištění lepší posuvnosti ložisek v uložení s volně uloženými ložisky, jako např. ve vibračních sítích a uloženích kol nákladních a osobních vozidel
- Snadná demontáž strojních dílů v mnoha aplikacích, včetně matic, přírub, svorníků, ložisek, vodicích čepů, spojek, zdvihačích šroubů, obráběcích center, posuvných tyčí a drážkových hřídelů



Protikorozní přípravek LHRP 2

SKF LHRP 2 zajišťuje dlouhodobou vynikající protikorozní ochranu kovových a nekovových materiálů. Po nanesení vytváří na kovovém dílu stabilní protikorozní ochrannou vrstvu.

- Vynikající ochrana proti korozi ve venkovním prostředí po dobu nejméně 9 měsíců
- Slučitelné s plastickými mazivy SKF (mimo LGET 2)



Oleje na mazání řetězů

LHHT 265 Řetězový olej pro vysoké teploty

Popis

SKF LHHT 265 je vysoce kvalitní syntetický olej, speciálně určený pro mazání řetězů za vysokých teplot a při působení vysokých zatížení. Vyznačuje se vysokým výkonem díky svým vynikajícím smáčecím vlastnostem.

Umožňuje vytvořit mazací film v jakémkoli místě řetězu. SKF LHHT 265 nevytváří tvrdé usazeniny, a tedy zajišťuje optimální funkci při vysokých teplotách a chová se neutrálně vůči těsněním a polymerům.

Použití

Olej na mazání řetězů SKF LHHT 265 je možné používat v celulózkách a papírnách, textilním průmyslu apod., kde lze očekávat vysoké provozní teploty. Je vhodný především pro následující způsoby použití:

- řetězy dopravníku
- hnací řetězy
- zdvihací

Přednosti

Používání oleje na mazání řetězů SKF LHHT 265 snižuje náklady na údržbu:

- prodloužením životnosti řetězu
- prodloužením domazávacího intervalu, a tedy snížením spotřeby oleje
- snížením spotřeby energie díky vynikajícím mazacím vlastnostem.



Technické údaje

Označení	LHHT 265/5, LAGD 60/HHT26, LAGD 125/HHT26, LAGD 250/HHT26
Barva	žlutooranžová
Typ základní olejové složky	syntetický uhlovodík / ester
Měrná hmotnost, DIN 51757, při 20 °C (68 °F)	0,91 g/cm ³ (0,03 lb/in. ³)
Rozsah provozních teplot	až 250 °C (482 °F)
Teplota vzplanutí	>260 °C (500 °F)
Teplota tuhnutí, DIN ISO 3016, °C	–
Viskozita základní olejové složky, DIN 51562	
40 °C (104 °F), mm ² /s	cca. 265
100 °C (212 °F), mm ² /s	cca. 30
Skladovatelnost	2 roky

Nabízená balení

SYSTEM 24	5l plechovka
LAGD 125/HHT26	(LHHT 265/5)
TLSD 250/HHT26	

Oleje na mazání řetězů

LHMT 68 Řetězový olej pro střední teploty

Popis

SKF LHMT 68 je vysoce kvalitní minerální olej, speciálně určený pro mazání řetězů za středních provozních teplot.

Zajišťuje velmi dobrou ochranu proti opotřebení a korozi.

Vyznačuje se vynikající odolností proti stárnutí oxidací a chová se neutrálně k těsněním a polymerům.

Použití

Řetězový olej SKF LHMT 68 je vysokovýkonný olej, který najde uplatnění v každém průmyslovém odvětví (cementárny, doprava materiálu atd.). Je vhodný především pro následující způsoby použití:

- řetězy dopravníku
- hnací řetězy
- zdvihací řetězy

Přednosti

Používání oleje na mazání řetězů SKF LHMT 68 snižuje náklady na údržbu:

- prodloužením životnosti řetězu
- prodloužením domazávacího intervalu, a tedy snížením spotřeby oleje
- snížením spotřeby energie díky vynikajícím mazacím vlastnostem.



Technické údaje

Označení	LHMT 68/5 LAGD 60/HMT68, LAGD 125/HMT68, LAGE125/HMT68, LAGE250/HMT68
Barva	žlutavě hnědá
Typ základní olejové složky	minerální
Měrná hmotnost, DIN 51757, při 20 °C (68 °F)	0,85 g/cm ³ (0,03 lb/in. ³)
Rozsah provozních teplot	-15 až 90 °C (5 až 194 °F)
Teplota vzplanutí	>200 °C (392 °F)
Teplota tuhnutí, DIN ISO 3016	< -15 °C (5 °F)
Viskozita základní olejové složky, DIN 51562	
40 °C (104 °F), mm ² /s	ISO VG 68
100 °C (212 °F), mm ² /s	cca. 9
Skladovatelnost	2 roky

Nabízená balení

SYSTEM 24 (LAGD 60/HMT68 LAGD 125/HMT68)	SYSTEM 24 TLSD125/HMT68 TLSD250/HMT68	5l plechovka (LHMT 68/5)
--	---	-----------------------------

Olej na mazání řetězů pro potravinářský průmysl LHFP 150

Popis

SKF LHFP 150 je olej na mazání řetězů pro potravinářský a farmaceutický průmysl (NSF H1) na bázi syntetického oleje. Vyznačuje se dobrou odolností proti opotřebení a korozi a také výbornou odolností proti stárnutí a oxidaci. Jeho speciální složení zaručuje vynikající funkci v aplikacích, které pracují při nízkých teplotách, a neutrální chování k těsněním a polymerům.

Použití

Olej na mazání řetězů SKF LHFP 150 je vhodný pro následující aplikace ve farmaceutickém a potravinářském průmyslu:

- řetězy dopravníku
- hnací řetězy
- zdvihací řetězy

Přednosti

Používání oleje na mazání řetězů SKF LHFP 150 snižuje náklady na údržbu tím, že:

- prodlužuje životnost řetězu
- prodlužuje domazávací intervaly, a tedy snižuje spotřebu oleje
- snižuje spotřebu energie díky vynikající mazací schopnosti



Nabízené velikosti balení

Balení		Označení
Plechovka 5 l		LHFP 150/5
Řada LAGD – 125 ml *	SKF SYSTEM 24	LAGD 125/FHF15
Řada TLSD – 125 ml	SKF SYSTEM 24 – úplná jednotka	TLSD 125/HFP15
Řada TLSD – 250 ml	SKF SYSTEM 24 – úplná jednotka	TLSD 250/HFP15
Řada TLSD – 125 ml	Řada TLSD – 125 ml – plnicí sada	LHFP 150/SD125
Řada TLSD – 250 ml	Řada TLSD – 250 ml – plnicí sada	LHFP 150/SD250

*Součástí je zpětný ventil

Technické údaje

Barva	bezbarvý
Typ základní olejové složky	syntetický ester
Měrná hmotnost, DIN 51757, při 20 °C (68 °F)	0,85 g/cm ³ (0.03 lb/in. ³)
Rozsah provozních teplot	-30 až 120 °C (-22 až 248 °F)
Teplota vzplanutí	>200 °C (392 °F)
Teplota tuhnutí, DIN ISO 3016	< -30 °C (-22 °F)
Viskozita základní olejové složky, DIN 51562	
40 °C (104 °F), mm ² /s	ISO VG 150
100 °C (212 °F), mm ² /s	cca. 19
Slučitelnost s potravinami	
Schváleno NSF	H1 (registrační číslo: 136858)
Skladovatelnost	2 roky

Oleje na mazání řetězů

Olej na řetězy LFFM 80 pro potravinářství/pro vysokou vlhkost

Popis

SKF LFFM 80 je olej na mazání řetězů pro potravinářský a farmaceutický průmysl (NSF H1) na bázi polosyntetického oleje. Zajišťuje dobrou ochranu proti opotřebení a vynikající protikoroziční ochranu i v kyselém prostředí v průmyslu (např. vysoušeče těstovin). Snižuje tření a omezuje vznik stykové koroze především v prostředích s vysokou vlhkostí. Zvláštní složení a aditiva oleje SKF LFFM 80 rovněž chrání řetěz proti usazování zbytků v případech, kdy jiné oleje naopak podporují tvorbu usazenin.

Olej SKF LFFM 80 splňuje normy NSF H1 a požadavky halal.

Využití

Olej na mazání řetězů SKF LFFM 80 je vhodný pro následující aplikace ve farmaceutickém a potravinářském průmyslu:

- řetězy dopravníku
- hnací řetězy

Je určený pro prostředí s vysokou vlhkostí, např. pro kynárny.

Olej může být nanášen kartáčem nebo dopravován podávacím čerpadlem či automatickými mazacími systémy (předem však zjistěte maximální přípustnou viskozitu oleje pro příslušné systémy).

Přednosti

- Prodloužení životnosti řetězů ve vlhkém prostředí.
- Prodloužení domazávacích intervalů, a tedy snížení spotřeby oleje.
- Omezení tvorby usazenin.



Nabízené velikosti balení

Balení	Označení
Plechovka 5 l Řada LAGD – 125 ml*	LFFM 80/5 LAGD 125/FFM80

*Součástí je zpětný ventil

SKF SYSTEM 24

Technické údaje

Barva	Bílá
Typ základní olejové složky	polosyntetický (minerální/ester)
Měrná hmotnost podle DIN 51757 při 20 °C (68 °F)	0,89 g/cm ³
Rozsah provozních teplot	-30 až 120 °C
Teplota vzplanutí	>200 °C
Viskozitní index podle DIN ISO 2909	>=90
Viskozita základní olejové složky podle DIN 51562	
40 °C (104 °F), mm ² /s	cca 80
100 °C (212 °F), mm ² /s	cca 10
Slučitelnost s potravinami	
Schváleno NSF	H1 (registrační číslo: 146767)
Skladovatelnost	2 roky

Olej na řetězy LFFT 220 pro potravinářství/pro vysoké teploty

Popis

SKF LFFT 220 je olej pro potravinářský a farmaceutický průmysl (NSF H1) na bázi syntetického oleje.

Zajišťuje dobrou ochranu proti opotřebení a vykazuje nízké ztráty odparem při vysokých teplotách. Z toho důvodu je vhodný pro aplikace, které pracují v prostředí s vysokými teplotami.

Využití

Olej na řetězy SKF LFFT 220 je vhodný pro následující aplikace ve farmaceutickém a potravinářském průmyslu:

- řetězy dopravníku
- hnací řetězy
- zdvihací řetězy

Je určený pro prostředí s vysokou teplotou, např. pekárny.

Olej SKF LFFT 220 splňuje normy **NSF H1** a **požadavky halal**.

- Olej může být nanášen kartáčem nebo dopravován podávacím čerpadlem či automatickými mazacími systémy (předem však zjistěte maximální přípustnou viskozitu oleje pro příslušné systémy).
- Před použitím je třeba zkontrolovat slučitelnost s laky a elastomery.
- Olej by neměl být rozstříkovan do plamene ani na jiný zápalný zdroj.

Přednosti

- Prodloužení životnosti řetězů v prostředí s vysokou vlhkostí.
- Prodloužení domazávacích intervalů, a tedy snížení spotřeby oleje.
- Omezení tvorby usazenin.



Nabízené velikosti balení

Balení

Označení

Plechovka 5 l
Řada LAGD – 125 ml*
*Součástí je zpětný ventil

SKF SYSTEM 24

LFFT 220/5
LAGD 125/FFT22

Technické údaje

Barva

Žlutá

Typ základní olejové složky

Syntetický ester

Měrná hmotnost podle DIN 51757 při 20 °C (68 °F)

0,95 g/cm³

Rozsah provozních teplot

0 až 250 °C

Teplota vzplanutí

>250 °C

Viskozitní index podle DIN ISO 2909

>=70

Viskozita základní olejové složky podle DIN 51562

40 °C (104 °F), mm²/s

ISO VG 220

100 °C (212 °F), mm²/s

cca 17

Slučitelnost s potravinami

H1 (registrační číslo: 146768)

Schváleno NSF

Skladovatelnost

2 roky

Jednobodové maznice SKF

Automatické maznice SKF SYSTEM 24 (LAGD 60 a LAGD 125)

Použití

SKF SYSTEM 24 LAGD je automatická maznice poháněná plynem, pro dodávku maziva (plastické mazivo nebo olej) do jednotlivých mazacích míst.

Maznice SKF SYSTEM 24 mohou být nastaveny takovým způsobem, aby dodávaly určité množství maziva v závislosti na zvoleném časovém intervalu. Tím je zajištěna přesnější regulace dávkování maziva ve srovnání s běžnými způsoby domazávání. SKF SYSTEM 24 LAGD je ideální pro aplikace, které jsou obtížně dosažitelné mazacím lisem, nebo pro domazávání velkého počtu vzdálených mazacích míst, jejichž ruční domazávání bylo méně efektivní.

Typické způsoby použití zahrnují mj.

- čerpadla
- ventilátory a dmýchadla
- dopravníky
- výtahy (vedení) a eskalátory (řetězy)
- jeřáby
- potravinářské stroje petrochemický průmysl řetězy

Popis

Maznice se skládá z průhledného zásobníku naplněného požadovaným mazivem a nádobky s elektrochemickým článkem, který vyvíjí inertní plyn. Při aktivování dojde k elektrickému připojení zabudovaných baterií a tím je zahájeno vyvíjení plynu. Rychlost vyvíjení plynu je úměrná intenzitě elektrického proudu a může být změněna volbou odpovídajícího dávkovacího intervalu na kotouči v horní části maznice. Dávkovací interval může činit 1 až 12 měsíců. V případě, že stroj s namontovanou maznicí je odstaven na delší dobu, lze maznici dočasně deaktivovat.

Po opětovné aktivaci opět vzrůstá tlak plynu, až je uveden do pohybu píst a maznice začne dávkovat mazivo. K vyvíjení plynu dochází s kratší prodlevou, po jejímž uplynutí je zahájeno dávkování maziva. Tato prodleva je úměrná zvolenému času vyprazdňování, např. pro 12 měsíců je prodleva delší než v případě, např. 3 měsíců.

V praxi to znamená, že mazací bod a potrubí (pokud je instalováno) musí být již naplněny mazivem, aby bylo zajištěno mazání po dobu prodlevy. Hodnoty na kotouči pro nastavení času odpovídají skutečnému času vyprazdňování v závislosti na okolní teplotě 20 °C za provozu a protitlaku 0,5 baru. Rychlost dávkování se může měnit s okolní teplotou. Dále souvisí se smršťováním nebo rozpínáním plynu v závislosti na okolní teplotě a vlivu protitlaku na rychlost dávkování. Při teplotě vyšší než 40 °C pracuje jednotka s dvakrát vyšší rychlostí (např. při nastavení 12 měsíců je mazivo nadávkováno v průběhu pouhých 6 měsíců) a při cca -10 °C (15 °F) pracuje jednotka s poloviční rychlostí (např. při nastavení 6 měsíců bude mazivo dávkováno 12 měsíců).

Pokud má být zajištěna správná funkce maznice SKF LAGD SYSTEM 24 naplněné mazivem LGHP 2, nesmí být vystavena působení okolní teploty vyšší než 40 °C nebo nesmí být nastavena na dobu delší než 6 měsíců. Navíc jsou tyto jednotky vybaveny zpětným ventilem, aby se omezilo riziko separace oleje. Standardní výrobek (LAGD 125) obsahuje 125 ml maziva. Pro aplikace s nízkými nároky na množství maziva nebo omezeným montážním prostorem je nabízena jednotka 60 ml (LAGD 60).

Nabídka rovněž obsahuje prázdné jednotky LAGD (LAGD 125/U), které však může uživatel naplnit pouze olejem podle své volby. Olej je třeba nalít hrdlem, např. z měkké plastové láhve. SKF nedoporučuje plnit tyto jednotky plastickým mazivem, protože některá maziva nejsou vhodná pro automatické maznice a může u nich docházet k separaci oleje. Jednotky naplněné olejem a prázdné jednotky jsou dodávány s plastovým zpětným ventilem který zabraňuje výtoku oleje z neaktivovaných jednotek.

Jestliže v uložení není dostatečný prostor pro montáž maznice SKF SYSTEM 24 nebo na uložení působí nadměrné vibrace, lze maznici umístit mimo zařízení. V takovém případě je třeba použít k připojení koncovku s vnitřním závitem (LAPF F1/4), trubku (LAPT 1000 nebo LAPT 5000) a koncovku s vnějším závitem (LAPF M1/4). Pro montáž maznic naplněných olejem je rovněž nutný



zpětný ventil (LAPV 1/4 nebo LAPV 1/8) na připojovacím konci potrubí.

Prostředí s nebezpečím výbuchu

Z hlediska použití v prostředí s nebezpečím výbuchu, např. v petrochemických závodech, je maznice SYSTEM 24 považována za bezpečnou. KEMA certifikovala maznice SKF SYSTEM 24 LAGD 125 a LAGD 60 následujícím způsobem:

II 1G Ex ia IIC T6

II 1D Ex iaD 20 T85°C

Automatické maznice SKF SYSTEM 24 (LAGD 60 a LAGD 125)

Pro stanovení správného nastavení maznice SYSTEM 24 pro dané uložení lze použít program SKF DialSet, který se vyznačuje snadným ovládáním. Výpočet dávkování plastického maziva v tomto programu je založen na nejnovějších teoriích mazání skupiny SKF, které byly zveřejněny v posledním Hlavním katalogu SKF, na provozních podmínkách a na dávkování maznice LAGD.

Program je k dispozici v mnoha jazykových verzích pro osobní počítač, v anglické verzi pro smartphony (Apple a Android) a dále také on-line na webové adrese www.mapro.skf.com/dialset. Program obsahuje výpočet pro provedení 125 ml a 60 ml maznice LAGD.

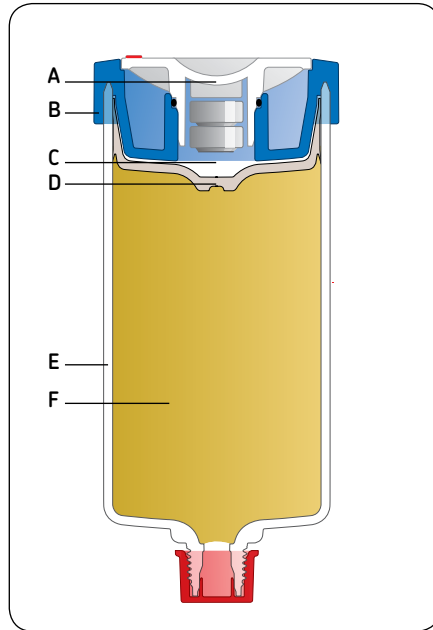

- A. Aktivace a nastavení časového intervalu bez použití nářadí**
Umožňuje snadnou montáž a přesné nastavení průtoku maziva.
- B. Vytlačovač plynu**
Vyrábí inertní plyn
- C. Horní kryt pro snadné uchopení**
Umožňuje snadnou a rychlou montáž
- D. Speciální tvar pístu**
Zajišťuje optimální vyprázdnění maznice
- E. Průhledný zásobník vyrobený z polyamidu**
Omezuje difúzi plynů a zvyšuje spolehlivost
- F. Vysoce kvalitní ložiskové plastické mazivo SKF**
Ložiskové plastické mazivo SKF speciálně vyvinuté pro ložisková uložení.

Technické údaje LAGD 125

Obsah plastického maziva	125 ml
Jmenovitý čas vyprázdnění	nastavitelný 1 – 12 měsíců
Nejnižší průtok plastického maziva	9 g za měsíc
Rozsah okolních teplot	-20 až 60 °C*
Maximální provozní tlak	5 bar **
Hnačí mechanismus	Vytlačovač, který vyrábí inertní plyn
Materiál tělesa	Polyamid
Připojovací závit	R 1/4
Maximální délka přívodní hadice pro:	plastické mazivo 300 mm olej 1500 mm
Schválení jiskrové bezpečnosti	II 1G Ex ia IIC T6 II 1D Ex iaD 20 T85°C I M1 Ex ia I
Krytí	IP 68
Doporučená skladovací teplota	20 °C
Skladovatelnost maznice	2 roky***
Hmotnost (cca)	185 g (včetně plastického maziva)
Označení	LAGD 125/"mazivo" např.: LAGD 125/WA2 (125 ml maznice naplněná mazivem LGWA 2)

* Jestliže je okolní teplota konstantní v rozmezí 40 až 60 °C, optimální funkce je zajištěna pouze pro dávkování menší než 6 měsíců.

** Max. vnitřní tlak je dosažen, je-li plná maznice připojena ke zcela neprůchodnému uložení.

*** Skladovatelnost činí 2 roky od data výroby, které je vyznačeno na straně maznice. Maznice může být používána s nastavením 12 měsíců, i když je aktivována po 2 letech od data výroby.

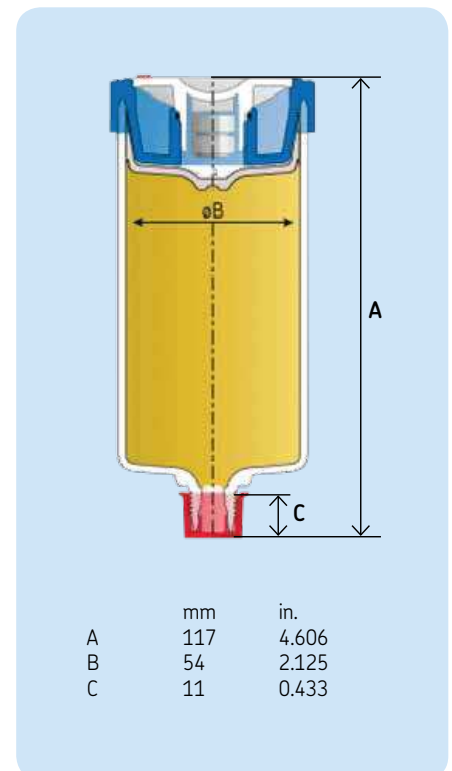

Jednobodové maznice SKF

Automatické maznice SKF SYSTEM 24 (LAGD 60 a LAGD 125)

Technické údaje LAGD 60

Obsah plastického maziva	60 ml
Jmenovitý čas vyprázdnění	nastavitelný 1 – 12 měsíců
Nejnižší průtok plastického maziva	4,5 g za měsíc
Rozsah okolních teplot	-20 až 60 °C
Maximální provozní tlak	5 bar *
Hnačí mechanismus	Vyvíječ, který vyrábí inertní plyn
Materiál tělesa	Polyamid
Připojovací závit	R 1/4
Maximální délka přívodní hadice pro: plastické mazivo	300 mm
olej	1500 mm
Schválení jiskrové bezpečnosti	II 1G Ex ia IICT6 II 1D Ex iaD 20 T 85 °C I M1 Ex ia I
Krytí	IP 68
Doporučená skladovací teplota	20 °C
Skladovatelnost maznice	2 roky**
Hmotnost (cca.)	115 g (včetně plastického maziva)
Označení	LAGD 60/"mazivo" např.: LAGD 60/WA2 (60 ml maznice naplněná mazivem LGWA 2)

* Max. vnitřní tlak je dosažen, je-li plná maznice připojena ke zcela neprůchodnému uložení.

** Skladovatelnost činí 2 roky od data výroby, které je vyznačeno na straně maznice.

*** Maznice může být používána s nastavením 12 měsíců, i když je aktivována po 2 letech od data výroby.

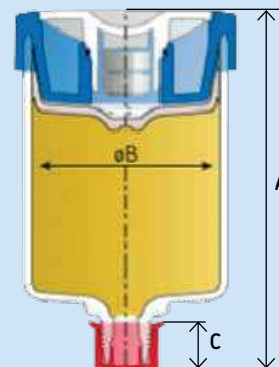

	mm	in.
A	86	3.386
B	50	1.969
C	11	0.433

Prázdné maznice

Maznici SKF SYSTEM 24 lze rovněž objednat bez maziva. Označení prázdné maznice SKF SYSTEM 24 je LAGD 125/FU.

Tato maznice je určena pouze pro olejovou náplň. Olej je třeba doplnit hrdlem, např. z měkké plastové láhve.

Schválená maziva nabízená pro maznice SKF SYSTEM 24

Plastická maziva SKF

Úplné označení	Plastické mazivo	Popis
LAGD 125/WA2	LGWA 2	Univerzální plastické mazivo s přísadami EP
LAGD 125/EM2	LGEM 2	Vysoká zatížení, nízké otáčky
LAGD 125/HB2	LGHB 2	Vysoké teploty, vysoká zatížení, kluzná ložiska
LAGD 125/FP2	LGFP 2	Potravinářský průmysl
LAGD 125/HP2	LGHP 2	Vysokovýkonná polymočina
LAGD 125/GB2	LGGB 2	Biologicky odbouratelné nízkotoxické mazivo
LAGD 125/WM 2	LGWM 2	Vysoké zatížení, široký rozsah teplot
LAGD 60/WA2	LGWA 2	Víceúčelové plastické mazivo s přísadami
LAGD 60/EM2	LGEM 2	Vysoká zatížení, nízké otáčky
LAGD 60/HB2	LGHB 2	Vysoké teploty, vysoká zatížení, kluzná ložiska
LAGD 60/FP2	LGFP 2	Potravinářský průmysl
LAGD 60/HP2	LGHP 2	Polymočovina pro vysoké výkony

Automatické maznice SKF SYSTEM 24 (LAGD 60 a LAGD 125)

Oleje SKF

Úplné označení	Olej	Název
LAGD 125/HMT68	LHMT68	Řetězový olej s přísadami EP
LAGD 60/HMT68	LHMT68	Řetězový olej s přísadami EP
LAGD 125/HHT26	LHHT265	Řetězový olej pro vysoké teploty
LAGD 125/HFP15	LHFP150	Olej pro potravinářský průmysl
LAGD 125/U	Prázdná	Vhodná pouze pro olej

Zvláštní výrobky

Úplné označení	Mazivo	Popis
LAGD 125/LG102	Kluberquiet BQ 72-72	
LAGD 125/LG201	Optipit	Ložiska pro otoče větrných elektráren
LAGD 125/LG202	Optimol Obeen UF 2	Plastické mazivo pro potravinářský průmysl
LAGD 125/LG301	Mobiltemp 78	Bentonitové plastické mazivo pro nízké otáčky a vysoké teploty
LAGD 125/LG302	Mobiltemp SHC 100	Syntetická plastická maziva pro vysoké teploty s organo-jílem, přísadami proti oděru a se zahušťovadly, které nejsou mýdly
LAGD 125/LG337	Kalith EP2	
LAGD 125/LG703	Shell Albida HD2	Nízké teploty, měkké plastické mazivo NLGI 0

Příslušenství

Označení	Popis	Označení	Popis
LAPA 45	Úhlová spojka 45°	LAPF F1/4	Koncovka s vnitřním závitem G1/4
LAPA 90	Úhlová spojka 90°	LAPF M1/8	Koncovka s vnějším závitem G1/8
LAPG 1/4	Mazačí hlavice G 1/4	LAPF M1/4	Koncovka s vnějším závitem G1/4
LAPN 1/2	Hlavice G 1/4 – G 1/2	LAPF M3/8	Koncovka s vnějším závitem G1/8
LAPN 1/4UNF	Hlavice G 1/4 – 1/4 UNF	LAPC 50	Hadicová spona
LAPN 1/4	Hlavice G 1/4 – G 1/4	LAPT 1000	Pružná hadice, délka 1 000 mm, 8 x 6 mm
LAPN 1/8	Hlavice G 1/4 – G 1/8	LAPV 1/4	Zpětný ventil G 1/4
LAPN 3/8	Hlavice G 1/4 – G 3/8	LAPV 1/8	Zpětný ventil G 1/8
LAPN 6	Hlavice G 1/4 – M6	LAPB D2*	Kruhový kartáč Ø 20 mm
LAPN 8	Hlavice G 1/4 – M8 x 1,25	LAPB 3x4E1*	Kartáč 30 x 40 mm LAPN 8x1
LAPN 10x1	Hlavice G 1/4 – M10 x 1	LAPB 5-16E*	Kartáč výtahu, štěrbinová 5-16 mm
LAPN 12	Hlavice G 1/4 – M12	LAPP 4	Ochranný držák
LAPN 12x1.5	Hlavice G 1/4 – M12 x 1.5		
LAPE 50	Prodlužovací nástavec 50 mm		*Jen pro použití s maznicí SYSTEM 24 s olejem.
LAPE 35	Prodlužovací nástavec 35 mm		
LAPM 2	Přípojka Y		

Jednobodové maznice SKF

Automatické maznice SKF SYSTEM 24 (LAGD 60 a LAGD 125)



LAPA 45

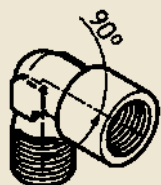

LAPA 90

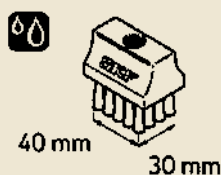

LAPB 3x4E1 *

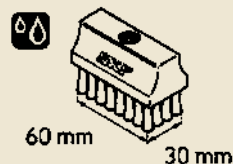

LAPB 3x7E1 *

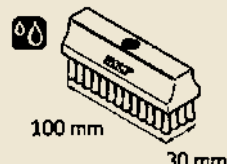

LAPB 3x10E1 *

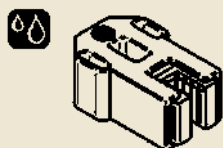

LAPB 5-16E *



LAPB D2 *

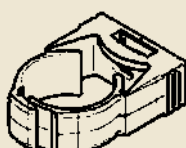

LAPC 50



LAPE 35



LAPE 50



LAPF F1/4

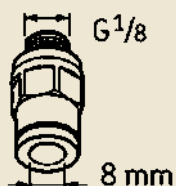

LAPF M1/8



LAPF M1/4

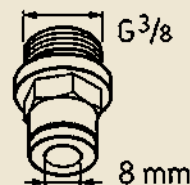

LAPF M 3/8

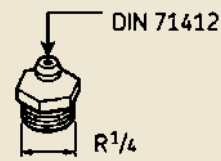

LAPG 1/4

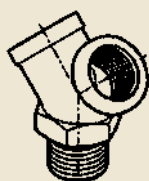

LAPM 2

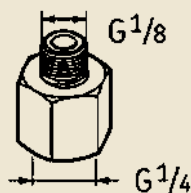

LAPN 1/8

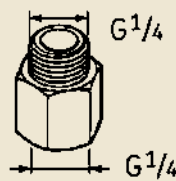

LAPN 1/4

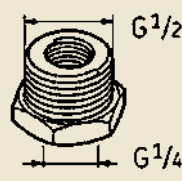

LAPN 1/2

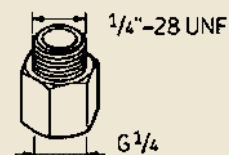

LAPN 1/4UNF

Automatické maznice SKF SYSTEM 24 (LAGD 60 a LAGD 125)

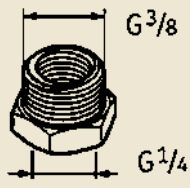

LAPN 3/8

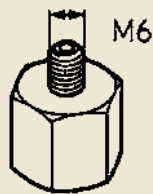

LAPN 6

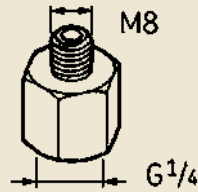

LAPN 8

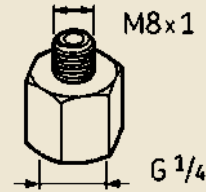

LAPN 8x1

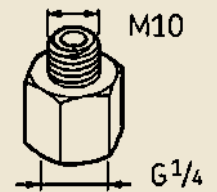

LAPN 10

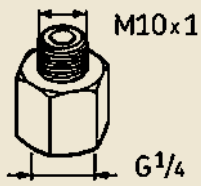

LAPN 10x1

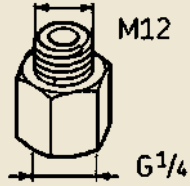

LAPN 12

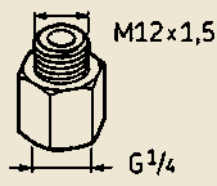

LAPN 12x1,5

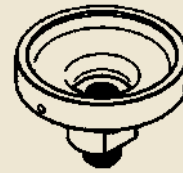

LAPP 4

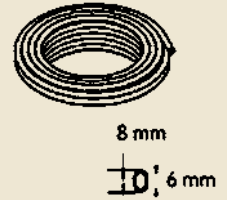

LAPT 1000

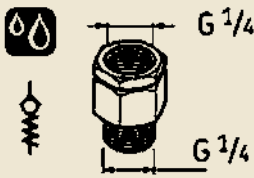

LAPV 1/4

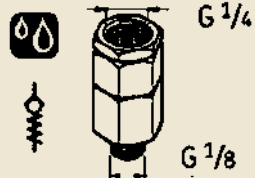

LAPV 1/8

Jednobodové maznice SKF

Automatické maznice SKF TLSD 125 a TLSD 250

Využití

SKF SYSTEM 24 TLSD je jednobodová automatická maznice, již lze využít k doplňování maziva do jednotlivých mazacích míst, která jsou zpravidla domazávána mazacím lisem. Do mazacích míst, navržených k domazávání mazacím lisem, může být doplňováno plastické mazivo ze zásobníku, který je umístěn přímo v mazacím místě.

Maznice TLSD mohou být nastaveny takovým způsobem, aby dodávaly správné množství maziva v průběhu předem zvoleného časového intervalu. Ve srovnání s tradičním ručním způsobem domazávání je zajištěno přesnější a plynulejší dávkování plastického maziva.

TLSD je ideální pro domazávání míst, která jsou obtížně dostupná pro mazání lisem, nebo v případě, že ruční domazávání velkému počtu mazacích míst je méně efektivní.

Typické způsoby použití zahrnují:

- čerpadla
- ventilátory a dmýchadla
- dopravníky
- eskalátory
- jeřáby
- potravinářské stroje
- Nabídka obsahuje rovněž maznice naplněné olejem, které jsou zpravidla určeny pro mazání řetězů, vodítek výtahů a vodičů kolejnič eskalátorů.

Popis

SKF SYSTEM 24 TLSD je jednobodový automatický mazací systém s elektromechanickým pohonem. Skládá se z průhledného zásobníku, který je naplněn příslušným mazivem, a hnací jednotky napájené baterií. Na číselníku umístěném na maznici lze zvolit dávkování. Dávkovací interval může být nastaven na 1, 2, 3, 4, 6, 8, 9, 10 nebo 12 měsíců. Maznice je dodávána s montážní přírubou, která ji chrání proti vibracím.

Maznice SKF SYSTEM 24 řady TLSD je nabízena ve dvou provedeních – TLSD 125 s obsahem 125 ml maziva SKF a TLSD 250 s obsahem 250 ml maziva SKF. Obě provedení se liší pouze velikostí zásobníku. Pro oba systémy lze objednat náhradní sady, jakmile se první zásobník vyprázdní. Náhradní sady se skládají ze zásobníku s mazivem SKF a baterie. Obě provedení mají stej-

nou hnací jednotku, a lze tedy používat sady se zásobníkem různých velikostí.

Mohou být rovněž dodány jednotky TLSD naplněné olejem. Tyto maznice jsou opatřeny montážní přírubou a vestavěným zpětným ventilem, který zabráňuje samovolnému vytékání oleje.

Pro prostředí s nízkými okolními teplotami je nabízena maznice TLSD ve zvláštním provedení. Je dodávána s lithiovou baterií a mazivem LGWM 2. Lithiová baterie má delší výdrž a ve srovnání se standardní alkalickou baterií závisí její kapacita v menší míře na teplotě. LGWM 2 se vyznačuje nejlepšími průtokovými vlastnostmi za nízkých teplot.

Pokud nedostatečné místo, vysoká okolní teplota, nadměrné vibrace nebo nebezpečné prostředí neumožňují upevnit maznici přímo na ložiskové těleso, lze jednotky TLSD umístit v dostatečné vzdálenosti. V takovém případě je třeba použít k připojení koncovku s vnitřním závitem (LAPF F1/4), trubku (LAPT 1000 nebo LAPT 5000) a koncovku s vnějším závitem (LAPF M1/4). Pro montáž maznic naplněných olejem je rovněž nutný zpětný ventil (LAPV 1/4 nebo LAPV 1/8), který musí být umístěn v nejnižším bodě přívodního potrubí.

Maximální délka hadice pro TLSD s náplní plastického maziva činí až 3 m v závislosti na okolní teplotě, resp. 5 m pro TLSD s náplní oleje. Před připojením musí být přívodní hadice naplněny plastickým mazivem nebo olejem. Hadice lze naplnit plastickým mazivem pomocí standardního mazacího lisu (1077600), mazací hlavice (LAPG 1/4), prodlužovacího nástavce (LAPE 35) a koncovky s vnitřním závitem (LAPF F1/4).

Pro stanovení správného nastavení maznice TLSD pro dané uložení je určen program SKF DialSet, který se vyznačuje snadným ovládním. Je k dispozici v mnoha jazycích pro osobní počítač a dále v angličtině pro smartphony (Apple a Android). Rovněž je dostupný online na webové adrese www.mapro.skf.com/dialset a umožňuje provést výpočet pro maznice SKF SYSTEM 24 TLSD v provedení 125 i 250.



Automatické maznice SKF TLSD 125 a TLSD 250

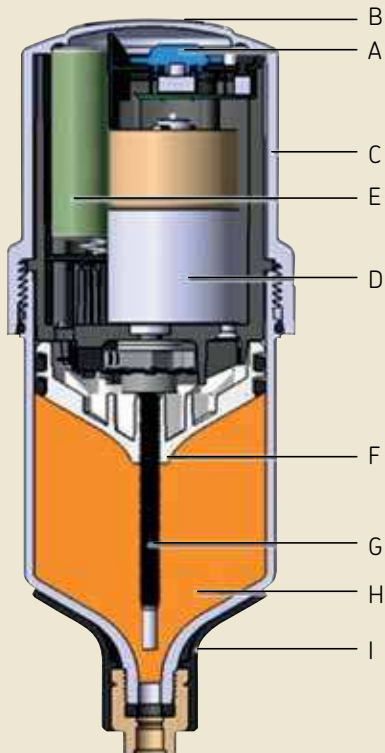

A Ovládací prvek “zapnout/vypnout” a číselník pro nastavení časového intervalu vyprazdňování.

Umožňuje snadnou aktivaci a nastavení časového intervalu

B Stavové LED diody

Signalizují provozní stav

C Kryt pohonu

Snadná demontáž, zajišťuje utěsnění a zabraňuje průniku nečistot a vlhkosti

D Elektromotor a převodovka

Zajišťují stálý výtlačný tlak

E Baterie

F Píst

Speciální tvar pístu zaručuje optimální vyprázdnění maznice

G Vřeteno

Otáčí se vzhledem k pístu a zajišťuje dávkování maziva

H Zásobník na mazivo

Naplněný vysoce kvalitním mazivem SKF

I Opěrná deska

Zvyšuje odolnost proti vibracím v případě montáže přímo na uložení.

Rozsah dodávky

Výrobek	Označení	Popis
Úplná jednotka s plastickým mazivem	TLSD 125/ „mazivo“ TLSD 250/ „mazivo“	Baterie (TLSD 1-BAT) Zásobník naplněný plastickým mazivem SKF Pohon (TLSD 1-DU) Montážní příruba (TLSD 1-SP) Návod k obsluze
Úplná jednotka s olejem	TLSD 125/ „mazivo“ TLSD 250/ „mazivo“	Baterie (TLSD 1-BAT) Zásobník s náplní oleje SKF Pohon (TLSD 1-DU) Montážní příruba se zabudovaným zpětným ventilem (TLSD 1-SPV) Návod k obsluze
Náhradní sada	„mazivo“/SD125 „mazivo“/SD250	Baterie Zásobník naplněný mazivem SKF

Likvidace

Průmyslový odpad	Kód EU
Zásobník	15 01 10
Baterie TLSD 1-BAT	16 06 04
Baterie TLSD 1-BATC	16 06 05

Jednobodové maznice SKF

Automatické maznice SKF TLSD 125 a TLSD 250

Technické údaje

Obsah plastického maziva	TLSD 125	125 ml
	TLSD 250	250 ml
Doba vyprazdňování		Nastavitelná uživatelem na 1,2,3,4,6,8,9, 10 a 12 měsíců
Nejmenší dávka plastického maziva	TLSD 125	0,3 ml denně
	TLSD 250	0,7 ml denně
Největší dávka plastického maziva	TLSD 125	4,1 ml denně
	TLSD 250	8,3 ml denně
Rozsah okolních teplot		0 °C (-10 °C s TLSD 1-BATC) až 50 °C
Maximální provozní tlak		5 bar*
Hnací mechanismus		Elektromechanický
Připojovací závit		G 1/4
Maximální délka přívodní hadice pro:	plastické mazivo	až 3 metry*
	olej	až 5 metrů
Stavové LED diody		Zelená LED (každých 30 s) OK Žlutá LED (každých 30 s) Předběžné varování, nízké napětí baterie Žlutá LED (každých 5 s) Předběžné varování, vysoký protitlak Červená LED (každé 2 s) Varování, prázdný zásobník Červená LED (každých 5 s) Varování, zastavení při chybě
Krytí smontované maznice		IP 65
Baterie/typ TLSD 1-BAT		4,5V, 2,7 Ah/ alkalicko-manganová
Baterie/typ TLSD 1-BATC		4,5V, 2,9 Ah/ Lithium-Iron disulfid
Doporučená skladovací teplota		20 °C (70 °F)
Skladovatelnost maznice		3 roky** (2 roky pro LGFP 2 a oleje)
Celková hmotnost (včetně balení)	TLSD 125	635 g
	TLSD 250	800 g

* Maximální délka přívodní hadice závisí na okolní teplotě, typu plastického maziva a protitlaku, který vzniká v uložení.

** Skladovatelnost činí 3 roky od data výroby, které je vyznačeno na boční straně zásobníku. Zásobník a baterie mohou být používány i s nastavením 12 měsíců, pokud je maznice aktivována do tří let od data výroby.

Rozměry

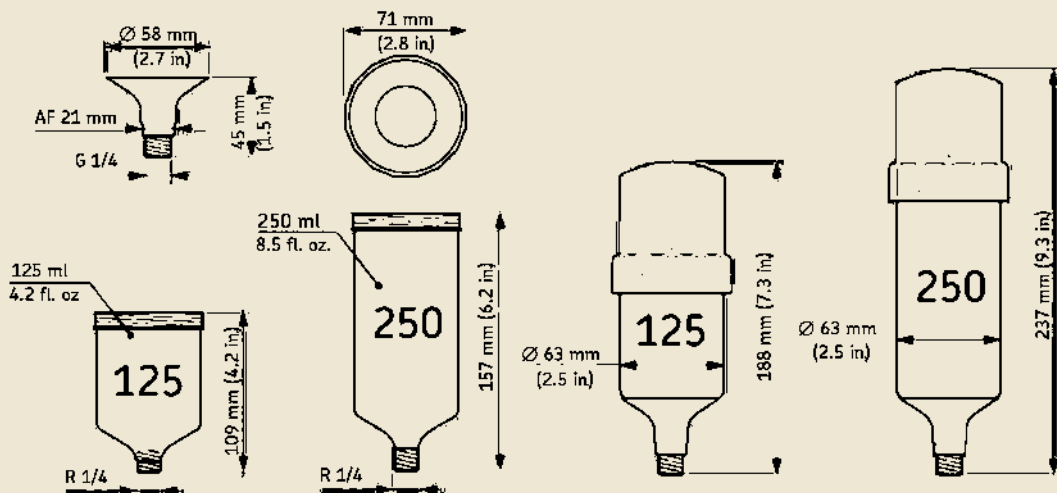

Automatické maznice SKF TLSD 125 a TLSD 250

Úplná jednotka SKF System 24 TLSD a náhradní sady

Mazivo	Popis	Výrobek	Označení
LGWA 2	Ložiskové plastické mazivo pro vysoké zatížení, velmi vysoké tlaky, široký rozsah teplot	Úplná jednotka 125 ml	TLSD 125/WA2
		Úplná jednotka 250 ml	TLSD 250/WA2
		Náhradní sada 125 ml	LGWA 2/SD125
		Náhradní sada 125 ml	LGWA 2/SD250
LGEM 2	Ložiskové plastické mazivo s vysokou viskozitou s tuhými mazacími přísadami	Úplná jednotka 250 ml	TLSD 125/EM2
		Úplná jednotka 250 ml	TLSD 250/EM2
		Náhradní sada 125 ml	LGEM 2/SD125
		Náhradní sada 250 ml	LGEM 2/SD250
LGHB 2	Ložiskové plastické mazivo pro vysoká zatížení, vysoké teploty, s vysokou viskozitou	Úplná jednotka 125 ml	TLSD 125/HB2
		Úplná jednotka 250 ml	TLSD 250/HB2
		Náhradní sada 125 ml	LGHB 2/SD125
		Náhradní sada 125 ml	LGHB 2/SD250
LGHP 2	Ložiskové plastické mazivo pro vysoké výkony, vysoké teploty	Úplná jednotka 250 ml	TLSD 125/HP2
		Úplná jednotka 250 ml	TLSD 250/HP2
		Náhradní sada 125 ml	LGHP 2/SD125
		Náhradní sada 125 ml	LGHP 2/SD250
LGFP 2	Ložiskové plastické mazivo pro potravinářský průmysl, osvědčení NSF H1	Úplná jednotka 250 ml	TLSD 125/FP2
		Úplná jednotka 250 ml	TLSD 250/FP2
		Náhradní sada 125 ml	LGFP 2/SD125
		Náhradní sada 250 ml	LGFP 2/SD250
LHMT 68	Olej pro střední teploty	Úplná jednotka 125 ml	TLSD 125/HMT68
		Úplná jednotka 250 ml	TLSD 250/HMT68
		Náhradní sada 125 ml	LHMT 68/SD125
		Náhradní sada 250 ml	LHMT 68/SD250
LHHT 265	Olej pro vysoké teploty	Náhradní sada 125 ml	LHHT 265/SD125
		Náhradní sada 250 ml	LHHT 265/SD250
LHFP 150	Potravinářský olej, osvědčení NSF H1	Úplná jednotka 125 ml	TLSD 125/HFP15
		Úplná jednotka 250 ml	TLSD 250/HFP15
		Náhradní sada 125 ml	LHFP 150/SD125
		Náhradní sada 250 ml	LHFP 150/SD250

Úplná jednotka SKF SYSTEM 24 TLSD a náhradní sady v provedení pro nízké teploty

Mazivo	Popis	Výrobek	Označení
LGWM 2	Plastické mazivo pro vysoké tlaky a široký rozsah teplot	Úplná jednotka 125 ml	TLSD 125C/WM2
		Úplná jednotka 250 ml	TLSD 250C/WM2
		Náhradní sada 125 ml	LGWM 2/SD125C
		Náhradní sada 250 ml	LGWM 2/SD250C

Náhradní díly pro SKF SYSTEM 24 TLSD*

Označení	Popis
TLSD 1-DU	Hnací jednotka
TLSD 1-SP	Montážní příruba
TLSD 1-SPV	Montážní příruba s vestavěným zpětným ventilem

Jednobodové maznice SKF

Automatické maznice SKF TLSD 125 a TLSD 250

Označení	Popis	Označení	Popis
LAPA 45	Úhlová spojka 45°	LAPF F1/4	Koncovka s vnitřním závitem G1/4
LAPA 90	Úhlová spojka 90°	LAPF M1/8	Koncovka s vnějším závitem G1/8
LAPG 1/4	Mazací hlavice G 1/4	LAPF M1/4	Koncovka s vnějším závitem G1/4
LAPN 1/4UNF	Hlavice G 1/4 – 1/4 UNF	LAPF M3/8	Koncovka s vnějším závitem G1/8
LAPN 1/2	Hlavice G 1/4 – G 1/2	LAPV 1/4	Zpětný ventil G 1/4
LAPN 1/4	Hlavice G 1/4 – G 1/4	LAPV 1/8	Zpětný ventil G 1/8
LAPN 1/8	Hlavice G 1/4 – G 1/8	LAPB D2*	Kruhový kartáč Ø 20 mm
LAPN 3/8	Hlavice G 1/4 – G 3/8	LAPB 3x4E1*	Kartáč 30 x 40 mm
LAPN 6	Hlavice G 1/4 – M6	LAPB 3x7E1*	Kartáč 30 x 60 mm
LAPN 8	Hlavice G 1/4 – M8	LAPB 3x10E1*	Kartáč 30 x 100 mm
LAPN 8x1	Hlavice G 1/4 – M8 x 1	LAPB 5-16E1*	Kartáč pro výtahy, štěrbina 5–16 mm
LAPN 10	Hlavice G 1/4 – M10	LAPC 63	Úchyt
LAPN 10x1	Hlavice G 1/4 – M10 x 1	LAPC 13	Držák
LAPN 12	Hlavice G 1/4 – M12	LAPT 1000	Hadice, délka 1000 mm, 8 x 6 mm
LAPN 12x1.5	Hlavice G 1/4 – M12 x 1,5	LAPT 5000	Hadice, délka 5000 mm, 8 x 6 mm
LAPE 50	Prodlužovací nástavec 50 mm	TLSD 1-SP	Montážní příruba
LAPE 35	Prodlužovací nástavec 35 mm	TLSD 1-SPV	Montážní příruba s vestavěným vratným ventilem
LAPM 2	Přípojka Y	TLSD 1-BAT	Baterie
		TLSD 1-BATC	Lithiová baterie

*Vhodné pro použití pouze s maznicí TLSD s náplní oleje.



LAPA 45



LAPA 90



LAPB 3x4E1 *



LAPB 3x7E1 *

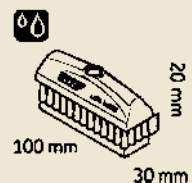

LAPB 3x10E1 *



LAPB 5-16E1 *



LAPB D2 *

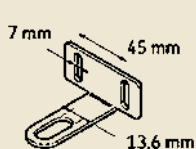

LAPC 13

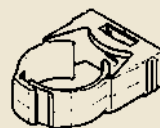

LAPC 63



LAPE 35



LAPE 50



LAPF F1/4

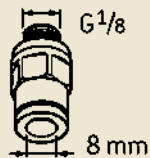

LAPF M1/8



LAPF M1/4

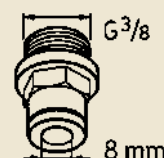

LAPF M 3/8

Automatické maznice SKF TLSD 125 a TLSD 250

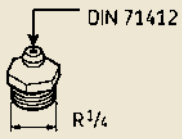

LAPG 1/4

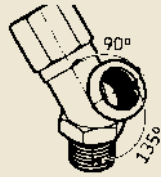

LAPM 2

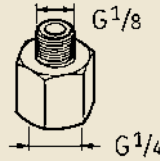

LAPN 1/8

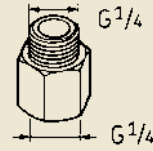

LAPN 1/4

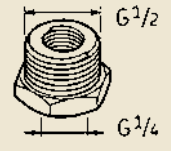

LAPN 1/2

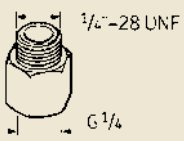

LAPN 1/4UNF

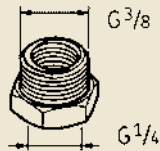

LAPN 3/8

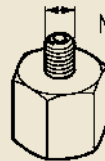

LAPN 6

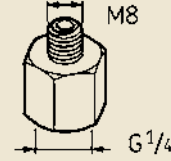

LAPN 8

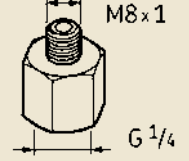

LAPN 8x1

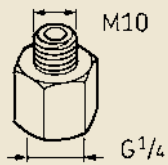

LAPN 10

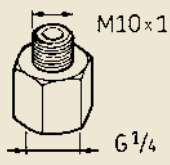

LAPN 10x1

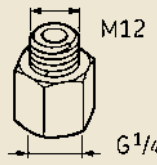

LAPN 12

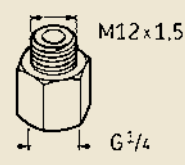

LAPN 12x1.5



LAPT 1000

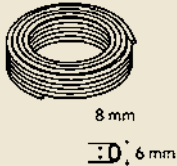

LAPT 5000

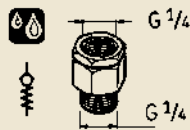

LAPV 1/4



LAPV 1/8



TLSD 1-BAT

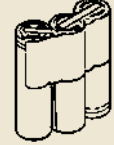

TLSD 1-BATC

Jednobodové maznice SKF

Automatický dávkovač maziva TLMR 101 a TLMR 201

Využití

Automatický dávkovač maziva SKF je jednobodová automatická maznice. Je určena k doplňování maziva do mazacího místa, které je zpravidla běžně domazáváno mazacím lisem.

Maznice TLMR může být nastavena takovým způsobem, aby dodávala správné množství maziva v průběhu předem zvoleného časového intervalu. Ve srovnání s tradičním ručním způsobem domazávání je zajištěna přesnější regulace dávkování maziva.

Maznice TLMR je ideální pro aplikace, které jsou obtížně dostupné pro mazací lis, nebo v případě, že ruční domazávání velkého počtu mazacích míst by bylo méně efektivní.

Typické způsoby použití zahrnují:

- čerpadla
- ventilátory a dmýchadla
- dopravníky
- jeřáby
- potravinářské stroje
- Nabídka obsahuje rovněž maznice naplněné olejem, které jsou zpravidla určeny pro mazání řetězů, vodítek výtahů a vedení zábradlí eskalátorů.

Popis

Maznice TLMR je jednobodový mazací systém s elektromechanickým pohonem. Skládá se z průhledného zásobníku, který je naplněn příslušným mazivem, a čerpadla. Dávkovací interval lze nastavit spínači DIP na čerpadle na 1, 2, 3, 6, 9, 12, 18 a 24 měsíců. Maznice je dodávána s držákem pro upevnění na zeď.

Maznice TLMR je nabízena ve dvou provedeních: TLMR 101 je napájena bateriemi a TLMR 201 stejnosměrným napětím 12 až 24 V. Napájení TLMR 101 zajišťují čtyři lithiové baterie velikosti AA

Maznice TLMR mohou být vybaveny zásobníky dvou velikostí, které jsou naplněny mazivou SKF a mají obsah 120 ml (4.1 fl oz), resp. 380 ml (12.8 fl oz). Zásobníky jsou určeny pro jednorázové použití. Pro TLMR 101 je nabízena speciální náhradní sada, která se skládá ze čtyř lithiových baterií AA a jednoho zásobníku s mazivem. Velikost zásobníku se nastavuje na spínačích DIP. Tyto spínače se nacházejí na čerpadle a umožňují používat zásobník velikosti 120 ml nebo 380 ml.

Jednobodová maznice, která vyvíjí tlak až 30 bar (435 PSI), je určena k montáži mimo stroj. Úplná maznice je dodávána s hadicí délky 1 m a dvěma koncovkami. K připojení maznice s olejovou náplní je dále nutno použít zpětný ventil (LAPV 1/4 nebo LAPV 1/8), který musí být umístěn v nejnižším bodě přívodního potrubí. Maznice TLMR by měla být připojena pružnými trubkami LAPT 1000S nebo LAPT 5000S.

Tyto trubky mají vnější průměr 6 mm, světlost 4 mm a jsou navrženy pro tlak až 30 bar. Pro trubky jsou určeny koncovky LAFP M1/4S nebo LAFP M1/8S.

Maximální délka přívodního potrubí maznice TLMR s plastickým mazivem nebo olejem činí 5 metrů (10 ft) a závisí na okolní teplotě a typu plastického maziva/oleje. Před připojením musí být přívodní potrubí naplněno plastickým mazivem nebo olejem. Hadice je možné naplnit čerpadlem, které je nastaveno do proplachovacího režimu. Průtok čerpadla činí cca 31 ml/hod. (1 fl oz/hod.) (25 min./1 metr (3.28 feet) hadice).

Pro stanovení správného nastavení maznice TLMR pro dané uložení lze použít program DialSet, který se vyznačuje snadným ovládním. Program je k dispozici v mnoha jazycích pro osobní počítač a dále v angličtině pro smartphony (Apple a Android). Rovněž je dostupný online na webové adrese www.mapro.skf.com/dialset.



Automatický dávkovač maziva TLMR 101 a TLMR 201



Rozsah dodávky

Výrobek	Označení	Popis
Úplná jednotka napájená baterií	TLMR 101/ "velikost" "mazivo" Např. TLMR 101/38WA2	Čerpadlo (TLMR 101) Montážní držák 4 lithiové baterie AA 1m hadice (LAPT 1000S) 2 koncovky (LAPF M1/4S) 1 zásobník s mazivem Návod k použití
Úplná jednotka napájená stejnosměrným proudem	TLMR 201/ "velikost" "mazivo" Např. TLMR 201/38WA2	Čerpadlo (TLMR 201) Montážní držák 1m hadice (LAPT 1000S) 2 koncovky (LAPF M1/4S) 1 zásobník s mazivem Návod k použití
Čerpadlo TLMR 101	TLMR 101	Čerpadlo Montážní držák Návod k použití
Čerpadlo TLMR 201	TLMR 201	Čerpadlo Montážní držák Návod k použití
Náhradní sada pro TLMR 101	„mazivo“/MR“velikost“B např. LGWA 2/MR380B	4 lithné baterie AA 1 zásobník s mazivem
Zásobník pro TLMR 201	„mazivo“/MR“velikost“ např. LGWA 2/MR380	1 zásobník s mazivem

Jednobodové maznice SKF

Automatický dávkovač maziva TLMR 101 a TLMR 201

Technické údaje

Obsah plastického maziva	120	120 ml (4.1 fl. oz US)
	380	380 ml (12.8 fl. oz US)
Doba vyprazdňování		Volitelná: 1, 2, 3, 6, 9, 12, 18, 24 měsíců nebo propláchnutí
Nejnižší hodnota nastavení	120	0,16 ml denně (0.005 fl. oz US)
	380	0,5 ml denně (0.016 fl. oz US)
Nejvyšší hodnota nastavení 120	120	3,9 ml denně (0.13 fl. oz US)
	380	12,5 ml denně (0.42 fl. oz US)
Největší dávka plastického maziva	TLSD 125	4.1 ml denně
	TLSD 250	8.3 ml denně
Propláchnutí		31 ml za hodinu (1 fl. oz US)
Rozsah okolních teplot		-25 °C až 70 °C -13 °F až 158 °F
Maximální provozní tlak		30 bar (75 psi)
Hnací mechanismus		elektromechanický
Připojovací závit		vnitřní závit G 1/4
Maximální délka přívodní hadice:		až 5 metrů (16 ft)*
Stavové LED diody		OK (zelená každých 60 s) Téměř prázdný (zelená a červená 180 s) Chyba (nepřerušované červené světlo)
Krytí DIN EN 60529		IP 67
Krytí DIN 40 050 část 9		IP 6k9k
Baterie TLMR 101		4 lithiové baterie AA
Napájení TLMR 201		12–24 V DC

* Maximální délka přívodního potrubí závisí na okolní teplotě, typu plastického maziva a protitlaku v uložení.

Rozměry

D = výška hnací jednotky 172 mm

380 ml min. montážní rozměry

A = Šířka 90 mm

B = Výška 400 mm

C = Hloubka 110 mm

120 ml min. montážní rozměry

A = Šířka 90 mm

B = Výška 300 mm

C = Hloubka 110 mm

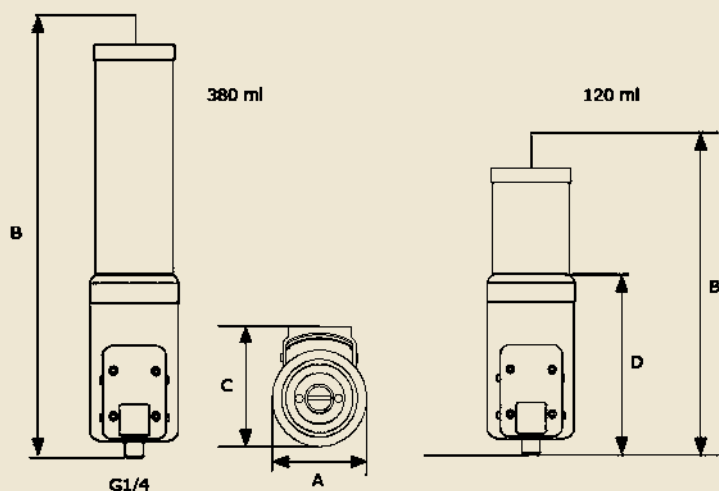

Likvidace

Průmyslový odpad	kód EU
Zásobník	15 01 10
Baterie	16 06 05

Automatický dávkovač maziva TLMR 101 a TLMR 201

Úplné sady TLMR 101

Mazivo	Popis	Výrobek	Označení
LGWA 2	Ložiskové plastické mazivo pro vysoké zatížení, velmi vysoké tlaky a široký rozsah teplot	Úplná maznice	TLMR 101/38WA2

Úplné sady TLMR 201

Mazivo	Popis	Výrobek	Označení
LGWA 2	Ložiskové plastické mazivo pro vysoké zatížení, velmi vysoké tlaky a široký rozsah teplot	Úplná maznice	TLMR 201/38WA2

TLMR 101 náhradní sady (zásobník a baterie)

Mazivo	Popis	Výrobek	Označení
LGWA 2	Ložiskové plastické mazivo pro vysoké zatížení, velmi vysoké tlaky a široký rozsah teplot	Náhradní sada 120 ml	LGWA 2/MR120B
		Náhradní sada 380 ml	LGWA 2/MR380B
LGEV 2	Ložiskové plastické mazivo s velmi vysokou viskozitou, s tuhými mazacími přísadami	Náhradní sada 380 ml	LGEV 2/MR380B
LHGB 2	Ložiskové plastické mazivo pro vysoká zatížení, vysoké teploty a s vysokou viskozitou	Náhradní sada 380 ml	LHGB 2/MR380B
LGHP 2	Ložiskové plastické mazivo pro vysoké výkony, vysoké teploty	Náhradní sada 380 ml	LGHP 2/MR380B
LGFP 2	Ložiskové plastické mazivo pro potravinářský průmysl, s osvědčením NSF H1	Náhradní sada 120 ml	LGFP 2/MR120B
		Náhradní sada 380 ml	LGFP 2/MR380B
LGWM 2	Ložiskové plastické mazivo pro vysoké zatížení a široký rozsah teplot	Náhradní sada 380 ml	LGWM 2/MR380B
LGEP 2	Ložiskové plastické mazivo pro velmi vysoké tlaky	Náhradní sada 380 ml	LGEP 2/MR380B
LGMT 3	Univerzální průmyslové a automobilové plastické mazivo	Náhradní sada 380 ml	LGMT 3/MR380B

Zásobníky TLMR 201

Mazivo	Popis	Výrobek	Označení
LGWA 2	Ložiskové plastické mazivo pro vysoké zatížení, velmi vysoké tlaky a široký rozsah teplot	Zásobník 120 ml	LGWA 2/MR120
		Zásobník 380 ml	LGWA 2/MR380
LGEV 2	Ložiskové plastické mazivo s velmi vysokou viskozitou, s tuhými mazacími přísadami	Zásobník 380 ml	LGEV 2/MR380
LHGB 2	Ložiskové plastické mazivo pro vysoké zatížení, vysoké teploty, s vysokou viskozitou	Zásobník 380 ml	LHGB 2/MR380
LGHP 2	Ložiskové plastické mazivo pro vysoké zatížení, vysoké teploty, s vysokou viskozitou	Zásobník 380 ml	LGHP 2/MR380
LGFP 2	Ložiskové plastické mazivo pro potravinářský průmysl, s osvědčením NSF H1	Zásobník 120 ml	LGFP 2/MR120
		Zásobník 380 ml	LGFP 2/MR380
LGWM 2	Ložiskové plastické mazivo pro vysoké zatížení, široký rozsah teplot	Zásobník 380 ml	LGWM 2/MR380
LGEP 2	Ložiskové plastické mazivo pro velmi vysoké tlaky	Zásobník 380 ml	LGEP 2/MR380
LGMT 3	Univerzální průmyslové a automobilové plastické mazivo	Zásobník 380 ml	LGMT 3/MR380

Jednobodové maznice SKF

Automatický dávkovač maziva TLMR 101 a TLMR 201

Čerpadlo TLMR

Označení	Popis
TLMR 101	Maznice napájená bateriemi
TLMR 201	Maznice napájená 12–24V DC

Příslušenství

Označení	Popis	Označení	Označení
LAPA 45	Úhlová spojka 45°	LAPN 12x1.5	Hlavice G 1/4 – M12 x 1.5
LAPA 90	Úhlová spojka 90°	LAPE 50	Prodlužovací nástavec 50 mm
LAPG 1/4	Mazačí hlavice G 1/4	LAPE 35	Prodlužovací nástavec 35 mm
LAPN 1/2	Hlavice G 1/4 – G 1/2	LAPM 2	Přípojka Y
LAPN 1/4	Hlavice G 1/4 – G 1/4	LAPF M1/8S	Koncovka s vnějším závitem G 1/8 pro hadici 6 x 4
LAPN 1/4/UNF	Hlavice G 1/4 – 1/4 UNF	LAPF M1/4S	Koncovka s vnějším závitem G 1/4 pro hadici 6 x 4
LAPN 1/8	Hlavice G 1/4 – G 1/8	LAPV 1/4	Zpětný ventil G 1/4
LAPN 8x1	Hlavice G 1/4 – M8 x 1	LAPV 1/8	Zpětný ventil G 1/8
LAPN 10	Hlavice G 1/4 – M10 x 1,5	LAPT 1000S	Pružná hadice, délka 1000 mm, 6 x 4 mm
LAPN 10x1	Hlavice G 1/4 – M10 x 1	LAPT 5000S	Pružná hadice, délka 5000 mm, 6 x 4 mm
LAPN 12	Hlavice G 1/4 – M12		

Mazací lis Lincoln PowerLuber s 18 V Li-ion baterií

Technicky nejvypělejší mazací lis na současném trhu

Profesionální mazací lis nejmodernější konstrukce s prosvětleným displejem pro zobrazování dávkovaného množství, stavu maziva v zásobníku, stavu baterie a dalších praktických údajů

Nový mazací lis Lincoln PoweLuber pro profesionální použití s 18V Li-ion baterií a LCD displejem umožňuje jednoduše sledovat přesné množství dávkovaného maziva a tím zabránit přemazávání a plýtvání mazivem.



18 V Li-ion baterii lze snadno zasunout doprovodní polohy a zajistit



Lis je dodáván v přepravním kufříku



Vysokovýkonná nabíječka

Nabízená balení

Model 1862–
Model 1864–
Model 1850
Model 1861

zařízení s jednou baterií, nabíječkou a přepravním kufříkem
zařízení se dvěma bateriemi nabíječkou a přepravním kufříkem
vysokovýkonná nabíječka (nabití baterie za 1 hodinu)
li-ion baterie (3,0 Ah)



The Power of Knowledge Engineering

SKF se při vývoji inovativních řešení pro prvovýrobu (OEM) a výrobní závody ve všech významných průmyslových odvětvích opírá o svých pět znalostních platform a více než sto let zkušeností s konkrétními aplikacemi. Hlavní oblasti kompetencí SKF jsou ložiska a ložiskové jednotky, těsnění, mazací systémy, mechatronika (konstrukce inteligentních systémů pomocí kombinace mechanických a elektronických součástí) a široká škála služeb, od tvorby počítačových 3D modelů až po vyspělé systémy pro sledování provozního stavu, zvyšování spolehlivosti a správu výrobních zařízení. Globální dosah společnosti SKF zaručuje zákazníkům stejně vysokou jakost a dostupnost výrobků všude na světě.

Tuto brožuru poskytl:

SKF CZ, a.s.

Praha • U Měšřanského pivovaru 7 • 170 04 Praha 7
Tel.: +420 234 642 111 • Fax: +420 234 642 415

Ostrava • Vědecko – technologický park Ostrava • Technologická 372/2
708 00 Ostrava – Pustkovec • Tel.: +420 597 306 037
Fax: +420 597 306 024 • E-mail: info.cz@skf.com • www.skf.cz

Více informací o dalším sortimentu montážního nářadí a přístrojů SKF naleznete na stránce www.skf.cz

SKF DialSet – rychlý nástroj pro výpočet domazávání

www.skf.com/cz/products/lubrication-solutions/lubrication-management-tools/skf-dialset/

SKF Lubrication Planner – uživatelsky přívětivý nástroj k řízení plánu mazání

www.skf.com/cz/products/lubrication-solutions/lubrication-management-tools/skf-lubrication-planner/

Výrobky pro údržbu (MaPro)

www.skf.com/cz/products/maintenance-products/

LubeSelect pro plastická maziva SKF – nástroj pro výběr maziva

www.skf.com/cz/knowledge-centre/engineering-tools/skflubeselectforskfgreases.html

SKF Maintenance Products

www.skf.com/lubrication • www.mapro.skf.com

© SKF, SYSTEM 24, je registrovaná obchodní značka SKF Group.

© SKF Group 2014

Obsah této publikace je chráněn autorským právem vydavatele a nesmí být reprodukován (ani výňatky) bez jeho předchozího písemného souhlasu. Přestože kontrole správnosti údajů uvedených v této tiskovině byla věnována nejvyšší péče, nelze přijmout odpovědnost za ztráty či škody, ať už přímé, nepřímé nebo následné, které byly způsobeny použitím informací uvedených v této publikaci.

PUB LS/P2 14835 CS • červenec 2014

Tato publikace nahrazuje publikaci PUB LS/P2 10656.

Některá vyobrazení jsou použita v licenci společnosti Shutterstock.com.

